

Dear customer,

We are sorry but at the present time it is not possible to print a new catalogue. Only the date has been changed, therefore prices within were only current in 1997, so should only be used as a guide. Please always phone, fax, write or email for correct quote. Please do not send any payment before doing so. We are currently working on the next catalogue and have included some of the new pages, hence then small price increase to cover postage. Please also remember that all prices are based on availability and manufacturing costs. Should you find that you already have this catalogue, please keep new extra pages and return catalogue, we will then issue you with a credit note. Unfortunately due to no complete new catalogue being brought out this year mistakes may be made.

Verehrte Kundschaft,

weil es uns zur Zeit nicht möglich ist, Ihnen einen neuen Katalog mit unserer erweiterten Produktpalette mit aktuellen Preisen anzubieten, haben wir den Geltungsbereich des bisherigen Kataloges bis ins Jahr 2007 verlängert - daher auch die vielen Aufkleber und Flyer. Die Katalogpreise waren bis 1997 gültig. Sehen Sie also die angegebenen Preise nur als groben Richtwert an. Unsere Preise können variieren, je nachdem, ob es sich um ein Originalteil mit u.U. begrenzter Verfügbarkeit handelt (z.B. new stock) oder um ein Replica-Teil, das in jeweils unterschiedlicher Stückzahl oder Materialgüte (z.B. stainless) reproduziert wird. Deshalb bitten wir Sie, keine Zahlung zu leisten, ohne daß Sie zuvor fernmündlich, per Fax, Brief oder Email bei uns den jeweiligen aktuellen Preis incl. Versandkosten und Mehrwertsteuer erfragt haben.

Peter Long

**In der Grund
D-37647 Vahlbruch**

**Tel. 05535 – 911114
Fax 05535 – 911115
E-Mail cornucopia@arcor.de**

PREISLISTE

SEITE 3

Schutzbleche

100	Vorn	£25.00
	Hinten	£25.00
101	Vorn	£25.00
	Hinten	£25.00
102	Vorn	£25.00
	Hinten	£25.00
103	Vorn	£25.00
	Hinten	£25.00
104	Vorn	£25.00
	Hinten	£25.00
105	Vorn	£30.00
	Hinten	£30.00
105A	Vorn	£30.00
	Hinten	£30.00
106	Vorn	£25.00
	Hinten	£25.00
106A	Vorn	£25.00
	Hinten	£25.00
} passend für BMW R68 1952-55		
Schutzbleche passend für 17 in., 18 in., 19 in., 20 in. & 21 in. Räder		
107	Vorn mit mittlerer Nut	£25.00
	Hinten mit mittlerer Nut	£25.00
107A	Vorn mit mittlerer Nut	£30.00
	Hinten mit mittlerer Nut	£30.00
107B	Vorn	£30.00
	Hinten	£30.00
107C	Vorn	£25.00
	Hinten	£25.00
108	BSA	£100.00
108A	Norton International 1952-4 Federbett Rahmen	£100.00
Noch viel mehr Schutzblechrohlinge auf Lager, bitte anfragen		

Nummernschildhalterung (Hinten)

109	Norton 1930 und später	£24.00
110	Die meisten Einzyl BSA 1946-53	£20.00
111	Triumph (Nachkrieg)	£24.00
112	Velocette (Vorkrieg) mit oberliegender Halterung	£20.00
113	Wie 112 jedoch ohne obenl. Halterung	£16.00
114	Norton (Nachkrieg) 1948-53 & International mit Federbett Rahmen	£20.00
114A	BSA Typ mit untenliegendem Reflektor Passend für Maschinen von 1951-60 C11G, C12, C15, B40, B31, 33, A7, A10, Gold Star u.s.w.	£24.00
114B	Wie 114A ohne unterliegenden Reflektor Rocket Gold Star, B31, 33, A7, A10 1958-65	£24.00
114C	AJS/Matchless Typ Ein und Zweizylinder, 1951-60	£28.00
114D	Vincent, Velocette u.s.w. universal 1950-60	£20.00
114E	Ariel Plunger Modelle 1949-52	£20.00
114F	Geschlossener Typ AJS/Matchless & Coventry Eagle 350cc, 500cc, 1938-45	£28.00

Nummernschildhalterung (Vorn)

115	Triumph Twins 1946-63	£28.00
116	AJS/Matchless Ein & Zweizylinder 1948-60, Royal Enfield 1950-66	£6.50

116A AJS/Matchless Ein & Zweizylinder 350cc & 500cc
1939-48 £6.50

Noch viel mehr Nummernschildhalterungen auf Lager Bitte fragen Sie bei uns nach.

SEITE 4

BSA Kettenschutz (Alle Kettenschutze ohne Lack)

120	Swing Arm 1954-63	£38.00
121	Swing Arm Rocket Gold Star	£38.00
122	Swing Arm A7, A10, 1960s	£38.00
122A	Plunger Rahmen A7, A10	£38.00
122B	Plunger B31, B33	£38.00
125	A65 Lightning	£38.00
126	Starr-Rahmen	£33.00
127	Sloper 500cc u.s.w. 1930-32	£38.00
128	Starr-Rahmen B31, B33	£36.00
128A	Modell S28 1928 493cc OHV & SV	£39.00
129	Hinterer Primärkasten, Nachbau	£60.00
130	Hinterer Primärkasten, Nachbau	£60.00
131	Wie 130 Sloper Modelle	£60.00
131A	Modell S29 1929 passend 3.49hp SV, 349hp OHV standard, 5.57hp standard, 1927-28 3.49hp SV, 3.49hp OHV (Teile Nr. 15.8696)	£38.00
131B	Modell W34-70 passend 1932-33 350cc & 500cc Blue Star u.s.w., 1934 250cc, 350cc & 500cc Blue Star u.s.w. 1935-36 350cc & 500cc Blue Star, 1936 Empire Star (Teile Nr. 15.8744)	£35.00
131C	Modell W34-10 untere Kettenschutz passend 1934-36 350cc & 500cc Blue Star (Teile Nr. 15.8751)	£17.00
131D	Starr -Rahmen M20	£34.00
131E	Untere Kettenschutz passend unter Nr. 131D, 1936 Empire Star Q8 500cc (Teile Nr. 15.8833)	£15.00
131F	1936 595cc SV M10, 748cc OHV Y13, 986cc G14 V-Twins 1937 Y13, G14 V-Twins, 1938 Y13 & G14, 1939-40 G14 V-Twins OHV (Teile Nr. 33.8030)	£40.00

Spritzschutz

132	AJS/Matchless Einzylinder (Lichtmaschine), 1952-59	£9.00
133	AJS/Matchless (Magnet) 1952-57	£9.00
133A	Ariel Dynamo Kettenschutz 1929 500cc OHV, 550cc SV (Teile Nr. E8/678)	£16.00

Norton Kettenschutz

134	Slimline Federbett	£34.00
135	Wideline Federbett	£34.00
136	Plunger ES2 & Inter	£38.00
137	Starr-Rahmen International 1932-on	£38.00
138	Nachkrieg Starr-Rahmen Modell	£38.00
139	War Dept. WD (Kriegs Modell) 16H, Model 18	£38.00
140	1930s Starr-Rahmen 16H & Modell 18	£38.00

Panther Kettenschutz

141	Primär & hinterer Kettenschutz zusammen 1920s	£120.00
141A	Panther Modell 120 Swing-arm 650cc	£40.00

Triumph Kettenschutz

142	Starr-Rahmen Zweizylinder Triumph 1938-51	£34.00
143	Kleiner unterer Kettenschutz passt unter 142	£14.00
144	Pre Unit Swing-arm 1954	£38.00
145	Pre Unit Swing-arm 1955-59	£38.00
146	Pre Unit Swing-arm 1960-63	£38.00
147	Unit 650cc ab 1963	£38.00

AJS/Matchless Kettenschutz

148	Primär & hinterer Kettenschutz zusammen, 1930s AJS	£110.00
149	Starr-Rahmen G3L 1946-51	£38.00
150	Starr-Rahmen Competition Modell	£38.00
151	'Jampot Modelle' bis 1954	£38.00
152	'Jampot Modelle' ab 1955	£38.00
153	Swing-arm QD 'Hinterrad' Modell	£39.00

Velocette Kettenschutz

154	Swing-arm alle Modelle	£38.00
155	Starr-Rahmen MOV, MAC	£38.00
156	Starr-Rahmen MSS, KSS	£38.00
157	Starr-Rahmen MK1, OHC	£36.00
157A	Universal 1930s Schutzbleche, keine Halterung Länge 743mm, Tief 39mm vorderseite Tief 77mm hintere, obenbreite 39mm (nicht der Kriegsmodell)	£30.00

Ariel Kettenschutz

158	Starr Rahmen Kriegmodell NH 350cc 1940-46	£35.00
159A	Starr Rahmen Ein & Zweizylinder 1933-55 Ariel Nr. 5720.33 Zusammen mit untere Kettenschutz	£53.00
159B	Plunger Ein & Zweizylinder 1939-55 Ariel Nr. 5720.39 Zusammen mit untere Kettenschutz	£55.00
159C	Swing-arm Modell 1954-55 mit untere Kettenschutz	£56.00
159D	Swing-arm Modell 1956	£60.00
159E	1929 500cc OHV, SV singles, Modelle A, B, F, (passt nicht für Modell E) Ariel Nr. E8/331A	£30.00

Schutzblechhalterung - Alle Teile ohne Lack

160	Schutzblechhalterung hinten BSA Starr-Rahmen B31, 33 (Nr. 65.6839)	£18.00
161	Vorderhalterung BSA B31/33, A7, A10 1950-55 (Nr. 67.6544)	£12.50
161A	Halterung für 161 (oben)	£12.50
161B	Schutzblechhalterung hinten BSA Starr Rahmen M20/21/33 (Nr. 66.6947)	£18.00
161C	Vorder Schutzblechhalterung für BSA Starr & Plunger Rahmen B31/33, 1946-53 (Nr. 65.6607)	£12.50
161D	Vorderhalterung bis 1955 Starr & Plunger M20, 21, 23 (Nr. 65.6608)	£20.00

SEITE 5**Batteriehalterungen**

162	Batteriehalterungen Verchromt Starr & Plunger Rahmen BSA B31, B33 (Bolzen Rost frei)	£25.50
-----	--	--------

Batteriehalteband

162A	Ariel KG/KH Zweizylinder bis 1950 KH 1951-55	
	oben	£10.50
	seitlich	£ 9.00

162B	BSA Starr Rahmen & Plunger A, B, C & M	£11.50
162C	BSA C12 Schwingrahmen	£11.50
162D	Velocette 1933-50 Einzylinder	£11.50
162E	AJS/Matchless (Nr. 012581) Ein & Zweizylinder 1953-55	£11.50
162F	AJS/Matchless (Nr. 021722) ab 1955	£11.50
162G	AJS/Matchless (Nr. 014835) G3 & G3L 1937-46	£11.50

162H	BSA M20 1936-47 (Lucas Nr. 4188511) (ohne obere Halterung)	£12.50
162J	Klammern & Muttern für 162H passt auch für Norton 16H, B4, Royal Enfield	£6.50

Andere nachfertigte Teil

162K	Werkzeugkasten Wideline Norton	£29.00
162L	Tacho Halterung ES2, 16H, Norton u.s.w.	£16.00
165	Tacho Halterung Norton Zweizylinder & International, Einzylinder früh 1950s Swing-arm	£38.00
166	Vorder Motorhalterungsdeckel Norton 88, 99 Federbett Modelle (Nr. 20999)	£12.00
167	Wie oben, für oberer hinten Motorhalterung (Nr. 21031)	£9.50
168	Schutzhülsen für Geradwegfederung Satz von 8 St für BSA B31/33, M21, Gold Star, Sunbeam S7/8 Plunger Rahmen Verchromt, aber nicht Lackiert	£35.50
168A	B.S.A. Gabelhülsen B31/33, M20, 21, 33, Gold Star A7, A10, Starr Rahmen, Plunger & Schwingrahmen 1947-63 mit Lampenhalter	paar £65.00
	ohne, Plunger Modelle	paar £48.00

Schalldämpfer Preis pro St.

210	BSA Gold Star DBD34 45mm Borung	£64.50
211	BSA B31/33 Plunger 41mm Borung	£48.00
212	AJS/Matchless Ein & Zweizylinder	£48.00
213	BSA M20/1 Plunger Modelle 45mm Borung	£48.00
214	BSA M20/1 Starr Rahmen 45mm Borung	£48.00
215	BSA A7/10 Plunger Modelle 38mm Borung	£48.00
216	BSA Swing Arm B31, B33 41mm Borung	£48.00
217	Calthorpe 1930er Fischschwanz unverchromt, nur zum spezial Bestellung	£105.00
217A	AJS 1929-31 51mm oder 44mm Durchmesser (bitte bei Bestellung angeben) unverchromt aber komplett mit Fishschwanz und Schellen	£68.00
217B	Ariel 1928-30 komplett mit Fischschwanz unverchromt 45mm, 48mm lieferbar passt Modelle A, B, C, F, G	£68.00
217B1	Ariel 1931-40 flach Fischschwanz, Einzylinder, Vierzylinder Modell, 40mm, 42mm, 45mm Durchmesser lieferbar. Unverchromt mit Halterung	£72.00
217C	BSA 30er Jahre Sloper Modell Unverchromt aber mit Fischschwanz und Halterung (lose) verschiedene Durchmesser lieferbar, bitte angeben	£68.00
217D	Norton 1931-34 flach Fischschwanz, Unverchromt, Bitte Modelle geben	£130.00

Viele andere Schalldämpfer (z.B Triumph) lieferbar, bitte Nachfragen, siehe Seite 7 für weitere Information.

Auspuffanlagen - Krümmer

218	Harley Davidson 750cc V Zylinder 1942 WLA, WLC verchromt	£52.00
219	Indian 500cc V Zylinder 1943 741B verchromt	£52.00
219A	Indian 1943 741B 500cc Schalldämpfer (Unverchromt) Militär Ausführung	£49.00
220	Indian 1,200cc V Zylinder verchromt, 1940 1240B	£65.00

Auspuffschellen - verchromt

221	Alle Grössen von 35mm bis 51mm pro St. bitte grösse angeben	£2.20
221A	Exakter Nachbau von Auspuffschellen für 1930er BSA. Befestigt Fishschwanz am Schalldämpfer Nr. 217CSt.	
	unverchromt	£4.00
	verchromt	£6.50

Sättel

222	Sattel	£55.00
223	Satteldecke für Nr. 222	£23.00
225	Sättel und Decke wie 222 (2 Wahl)	£40.00
226	Beifahrersitz	£32.00
226B	Beifahrersitz	£32.00
226C	Beifahrersitz	£32.00
227	Sattelfeder Konisch 197mm lang pro Stück	£2.20
228	Sattelfeder Kurz 64mm lang pro Stück	£1.20
229	Sattelfeder Halterung 153mm x 45mm (1 3/4 in.) verchromt	£ 10.00
230	Wie 227 (gerade) pro Stück	£ 1.10
231	Sattelfeder Brücke Stück	£ 3.00
237	André Lenkungsdämpfer 1930-1950 Norton, Velo auch Einzelteile lieferbar	£130.00

Gabel Feder

240	Ariel Trapezgabel 1938-46	£30.00
241	Norton Trapezgabel 1938-46	£30.00
242	BSA M20 Trapezgabel 1939-46	£30.00
243	Calthorpe spät 20s unten Trapezgabel Federpaar	£20.00

Gasdrehgriffe

305	Gasdrehgriff (22mm) mit Lenker Gummis Nr.310	£13.50
306	Wie 305 (25mm)	£12.00
307	Gasdrehgriff Triumph Typ	£19.00

Lenkergummis pro paar

310	Doherty Lenker Gummis (22mm) oder (25mm) 121mm lang	£3.50
311	Amal Lenker Gummis (22mm) 121mm lang, mit Amal Schriftzug offenes Ende für Innenzughebel	£20.00
312	Wie 311 (25mm) ø	£20.00
313	(22mm) mit Velocette Schriftzug 159mm lang	£20.00
314	(22mm) mit vielen Rippen 125mm lang	£4.00
314A	Triumph & BSA oval Form Gran Turismo PVC (weich) italienische Fertigung paar	£8.50
314B	Wie 314A aber hart-PVC (japanisch fertigung) paar	£6.00
314C	Replica offene ende Gummis (John Bull Schrift) für Innenzughebel 128 mm lang durchmesser 22mm, 25mm, 30mm	£8.50

Noch viel mehr Gummis auf Lager, bitte fragen Sie bei uns nach.

Kupplungs und Bremshebel u.s.w.

320	Kupplungs oder Bremshebel ohne Einstellschraube	£16.50
321	Kupplungs oder Bremshebel mit Einstellschraube	£14.50
322	Wie 320 mit Kugelende	£16.50
323	Wie 321 mit Kugelende, Einstellschraube & Stabiler links oder rechts 22mm oder 25mm	£18.50
324	Dekompressionshebel mit Kugelende 22mm oder 25mm	£10.00
325	Wie 324 ohne Kugelende	£10.50
326	Magnet und Luft Hebel 2in. (51mm) Arm	£12.50
327	Wie 326 aber 4in. (102mm) lang Bitte wählen Sie links/rechts, 22mm oder 25mm	£14.50

Tacho Antrieb Ritzel – gross – aufgeschraubt auf Nabe

328	Norton 43 Zähne Linksgewinde	£20.00
328A	Wie 328 Rechtsgewinde	£18.00
329	Panther 44 Zähne	£18.00
329A	Francis Barnett u.s.w.	£12.00
329B	Ariel 43 Zähne	£18.00
329C	AJS/Matchless 43 Zähne	£20.00
330	Triumph 58 Zähne	£20.00
331	Triumph 58 Zähne Linksgewinde	£18.00
331A	BSA	67Z £18.00 70Z £24.00
331B	Sunbeam Lion u.s.w.ab 1932 43 Zähne Linksgewinde	£20.00
331C	Velocette MOV, MAC, MSS 1930-39 41 Zähne	£22.00
331D	Velocette wie 331C ab 1940 41 Zähne	£22.00
331E	Velocette 1930s KTT, MSS u.s.w. 41 Zähne	£22.00
331F	Cotton 1930s 350cc,500cc aufgeschraubt auf Nabe 43 Zähne 55mm (2 1/8 in.) innen ø	£22.00
331G	Royal Enfield Modell CO u.s.w. 1939-46 250cc, 350cc 67 Zähne	£20.00

Tacho Antrieb Ritzel - klein - auf Ankerplatte geschraubt

332	Norton passend mit 328 14 Zähne	£13.00
-----	---------------------------------	--------

Exzenterbuchse für Tachoantrieb

NB	Exzenterbuchse für B.S.A. Ende der 30er Jahre mit 30mm ø Locher in der Bremsankerplatte. Die Modelle Anfang der 30er Jahre haben eine grössere Gewindebohrung.	
333	Kompletter Satz	£35.00
333A	Exzenterbuchse (Teile Nr. 15.6985)	£24.00
333B	Kontermutter für Exzenterbuchse (Teile Nr.15.6987)	£6.00
333C	Schelle für Exzenterbuchse (Teile Nr. 15.6989)	£3.00
334	Buchse für innen Exzenterbuchse	£6.00

ANMERKUNG Da nun einige original BSA Tachoantriebe lieferbar sind, ermöglicht diese Buchse den Einbau eines Antriebs mit Gewinde

335	Panther u.s.w. passend mit 329A 14, 15 oder 16 Zähne	£13.00
336	BSA passend mit 331A 21, 22 oder 23 Zähne	£13.00
337	Ariel passend mit 329B 14 Zähne	£13.00
338	AJS/Matchless passend mit 329C 14 Zähne	£13.00
338A	Triumph passend mit 330 18 Zähne	£13.00
339	Triumph passend mit 331 19 Zähne	£13.00

339A	Velocette passend mit 331C und 331D 14 Zähne	£13.00
339B	Velocette passend mit 331E 13 Zähne	£14.00
339C	Royal Enfield passend mit 331G 1930-48 350, 500cc CO u.s.w. 22 Zähne	£13.00
339D	Rudge 1930s (Special) 14 Zähne	£13.00

Kabel

340	Luftzug 276er Vergaser	£5.50
341	Gaszug Amal Monobloc 375,376,389	£5.50
342	Gaszug Amal 276er	£5.50
346	Luftzug Amal Monobloc 375, 376, 389	£5.50
347	Luftzug Concentric 600 oder 900 Serie 28,30,32mm	£5.50
348	Gaszug Concentric 600 oder 900 Serie 28,30,32mm	£5.50
349	Gaszug Concentric MK11 Bitte Modell & Jahr angeben	£5.50

Tachowelle Trapezgabel

NB	Für Bestellung bitte Modell & Baujahr angeben, auch für Spade-end addieren Spezial Tachowelle auch zum Bestellung.	£2.50
350	Triumph 1936-45 (5T, 6S u.s.w.)	£28.00
351	BSA 1938-45 (M20, 21 u.s.w.)	£12.50
352	Norton 1938-45 (B4, 16H u.s.w.)	£12.50
353	Ariel 1934-45 (WD, NH u.s.w.) 712mm lang	£12.50
354	Ariel 1933-46 NH (PA Tacho)	£31.00
355	Indian 741B 500cc V-Twin	£18.00
356	BSA 1931-44 250, 350, 500cc Sloper 680mm, 694mm, 712mm, 737mm, 791mm lang	£12.50
356A	Gillet 1950-54 250, 300, 350, 500cc Civilian & Army Modelle	£18.50
356B	Gillet 1947-53 FW Tacho Antrieb Civilian Modell	£18.50
356C	FN 1947-53 250, 350, 450cc SV & OHV Civilian Modelle	£18.50
356D	FN 1948-52 wie oben aber Kriegs Modell	£18.50
356E	Sarolea 1948-53 350, 500, 600cc OHV Civilian Modell	£18.50
356F	Sarolea 1948-51 350, 450cc SV Kriegs Modell	£18.50
356G	Tacho Antrieb passend oben, bitte Modell angeben	£45.00
356H	BSA Tachowelle B31/33, A7/10 Plunger & Swing Arm	£10.50
356J	BSA A65 bitte Modell & Jahr angeben	£10.50
356K	Triumph Unit Construction Tiger Cub, 350, 500, 650, 750cc bitte Modell & Jahr angeben	£10.50
356L	Triumph Pre-unit 3T, 5T, 6T, T120 bitte Modell & Jahr angeben	£10.50
356M	Royal Enfield 1939-46 350cc CO Kriegs Modell 533mm lang	£12.50
356N	Tachowelle für Jaeger Tachometer Köpfe & Schrauben montierung mit Gummi, bitte länge geben	£28.00

Tachometer

357	Smiths Tacho (Überholt) 0-80 & 0-100mph Chronometric	£80-£150
358	Smiths Tacho Triumph Ausführung Chronometric	£80-£150

Weitere Tachometer & Drehzahlmesser im Austausch auf
Lager. Bitte fragen Sie bei uns nach. (neu & gebraucht).

(Speedo Rims) Chromring für Chronometric

360	Mit Gewinde 80mm Messing Verchromt ohne Bund für Freistehenden Smiths Chronometric Tacho oder Drehzahlmesser	£10.50
361	Wie 360 aber mit Bund für Montage in Triumph Lampenverkleidung und Matchless Scheinwerfer	£10.50
362	Wie 360 aber mit Breitem Bund für BSA Plungermodelle mit Lampenverkleidung	£10.50
362A	Chronometric Tachometerbeleuchtung (ohne Birne)	£6.90
362B	Chronometric Rändelknopf für Tageskilometerzähler	£1.80
1067	Tacho Antrieb vorder Rad Ariel, BSA, Norton, Triumph, Royal Enfield	neu £45.00 gebraucht £30.00
1068	Drehzahlmesser Antrieb 1:1 Ratio passt BSA Gold Star & Norton International	£82.00

Elektrik

600	Batterie 6Volt schwarzes Gummi, trocken	£39.00
601	Batteiekasten wie 600 aus Polyester ohne Batterie	£14.00
602	Batteriekasten T-Ausführung passend für Norton, BSA 30er Jahre	£21.00
602A	Befestigungsklammer für Batteriedeckel paar	£14.00
602B	Batteriekasten aus Polyester (Exide), keine Befestigungsklammer gebraucht. Kunden können Schrauben selbst liefern.	£21.00
603	Japanische 6 Volt Batterie (klein) trocken für 601 & 602	£10.50
604	Wie 603 gross	£13.50
607	Lucas 12Volt Lichtmaschine	£130.00
610	6 & 12Volt Zündspulen	£17.50
611	Zünd & Lichtschalter	£14.00 bis £60.00
612	Nachbau Lucas Lichtschalter	£14.00 bis £14.50
612A	Nachbau Lucas Lichtschalter	£24.00
Viele versch. Typen auf Lager, Bitte geben Sie Ihr Modell und das Baujahr an.		
613	Lichtschalterknopf	£2.00 bis £ 6.00
613A	Nachbau Miller Lichtschalter	£24.50
614	Lichtmaschinendeckel	£4.00 bis £16.00
615	Lichtmaschinenlagergehäuse	£12.00
616	Lichtmaschinenkohlenhalterung	£12.00
617	Lichtmaschinenklammer	£10.00
617A	Lichtmaschinenkohlensatz	£4.50
618	Unterbrecherkontakte K2F Lucas Teile Nr. 470609 (frühe Ausführung mit Messing-Grundplatte)	£10.00
619	Wie 618 aber für spätere K2F Magnete Lucas Teile Nr. 54 440888	£10.00
619A	Unterbrecherkontakte Ein Zylinder BSA B31/33, Ariel, Norton, AJS/Matchless, Lucas Teile Nr. 484098	£3.50
620	Unterbrecherkontaktdeckel	£3.00 bis £8.00
620A	Unterbrecherkontaktdeckel K2F schwarz PVC mit Masse Schrauben	£13.80
620B	Wie 620A aber Alu mit Masse Schrauben	£24.00
621	Zenerdiode 12Volt	£18.00
622	Gleichrichter 6 & 12Volt	£15.00
630	Hupenknopf verchromt 22mm	£9.00
631	Zündkerzen	£2.20
632	Zündkerzensteckergummi	£1.60

633	Universal Rücklichtschalter	£5.50
634	Stromabnehmer (Magnet) für MO1, MO1L, MNR1	£13.00
634A	Stromabnehmer K2F Lucas TeileNr.459190 St.	£7.00
634B	Wie 634A K2FC, K2FR Lucas Teile Nr. 458876 St.	£7.00
634C	Stromabnehmer Kohle K2F Magnet St. replica	£1.00
	St. Lucas	£1.20
634D	Magnet Masse Kohlen K2F, MO1L u.s.w. St.	£1.20
634E	Regler 6 Volt (MCR2 Nachbau)	£34.00

Elektrik

701	Rücklichtglas – Ducati	£8.00
702	Rücklicht komplett 12 Volt Lucas	£20.00
703	Rücklicht – Moto Guzzi	£20.00
703A	Nachbau Lucas Rücklicht 1946-52 Lucas 525	£10.50
704	Nachbau Lucas Rücklicht 1953-65 Lucas 564	£9.00
705	Nachbau Lucas Rücklicht Model 211, 1935-50	£34.00
705A	Lucas 480 Rücklicht replika	£28.00
706	Nachbau Lucas Rücklicht Model MT110, 1925-50	£28.00
		£32.00
706A	Wie 706 aber bessere Qualität	£32.00
707	Rücklicht/Stop Lucas 477 1946-53 (konisch)	£29.00
707A	Nachbau Miller Rücklicht bis 1955 Velo, Vincent, FN	£28.00

Zubehör

708	Norton 'Roadholder' Gabelemblem paar	£4.00
708A	Rostfreie Schrauben für 708 paar	£0.40
709	Reflektorgläser, roter Messingrahmen 57mm	£8.00
713	Triumph Nacelle Zierleisten, verchromt 1950-62	£7.50

Reflektor

714	Lucas Nachbau 7in.	£24.00
714A	Wie 714 original Lucas	£30.00
714B	Wipac Duplo 7in. mit Standlicht Loch 12Volt	£20.00
715	Strassensteuer Halterung Rostfrei	£4.80
715A	Lucas Scheinwerfer, Magnet Emblem	£7.00

Birnen

716	Standlicht, 6Volt	£1.10
716A	Standlicht, 6Volt	£1.10
716B	Standlicht, 12Volt	£0.70
717	Stoplicht, 6Volt	£1.20
717A	Stoplicht, 12Volt	£1.20
718	Blinklicht, 6Volt	£1.10
718A	Blinklicht, 12Volt	£1.10
719	Standlicht, 6Volt	£0.65
720	Vorkrieg, 6Volt ,24/24W	£2.40
720A	Vorkrieg, 6Volt, 30/30W	£2.40
721	Hauptscheinwerfer 1948-63, 6Volt, 30/24W Prefocas	£3.00
721A	Hauptscheinwerfer 1948-63, 6Volt, 35/35W Prefocas	£3.00
721B	Hauptscheinwerfer 1963-74, 12Volt, 50/40W Prefocas	£2.80
722	Hauptscheinwerfer, 12Volt, 45/40W, 3 lug P45 passend Nr.714B	£3.00
722A	Wie 722 aber, 12Volt, 60/55W, 3 lug P45 Quartz Halogen	£6.50

Magnet überholt

725	BTH Zweizylinder	£65.00 bis £170.00
726	BTH V Zweizylinder	£85.00 bis £200.00
727	Lucas N1 Einzylinder Magnet, AJS/Matchless u.s.w.	£65.00 bis £125.00

727A Lucas K2F Zweizylinder Magnet £75.00 bis £150.00
Alle überholten Magnete sind mit neuen Kondensatoren, neuer Wicklung und einem Jahr Garantie versehen.

Alle Magnete sind im Austausch erhältlich.

Lichtmaschinendeckel

727B	Lucas 1930s Chrom	£20.00
727C	Muttern für 727B	£ 5.50
727D	Lucas 1957 bis 1963	£15.00

Seite 10 Elektrik

728	Kabel schwarz Gummi (pro yard – 900mm)	£1.40
729	Kabel schwarz PVC	£0.45
729A	Kabel grün/gelb 1.5mm	£0.45
730	Kabel schwarz PVC (max. 8.75Amp)	£0.45
731	Wie 730 aber (max. 17Amp)	£0.75
732	Zündkabel schwarz pro 300mm	£0.70

Amperemeter

740	6Volt	£9.50
741	12Volt	£17.50
742	6 & 12Volt	£17.50
743	Miller 8-0-8 A	£34.00
743A	Genuine Lucas 6Volt Ammeters	£17.50

Rücklichtglas

Rücklichtgläser rund aus Glas für Karbid und alte elektrische Lampen

746	Rücklichtgläser Kristallglas Reflektor 60mm rotes Glas	£1.50
747	Rücklichtgläser Kristallglas Reflektor 38mm rotes Glas	£1.50
748	Rücklichtgläser Kristallglas Reflektor 38mm rotes Glas	£1.50
749	Rücklichtgläser Kristallglas Reflektor 37mm oranges Glas	£1.50
752	Rücklichtgläser Kristallglas Reflektor 28mm flach oranges Glas	£1.50

Scheinwerfergläser

753	Glas Flach 6in. oder 8in. Milchglas (153 oder 203mm)	£3.50
753A	Glas Konkav 8in. (203mm)	£10.00
753B	Glas Konkav 6in. (153mm)	£14.00
753C	Für Karbid Lampen 4in. klar Glas (102mm)	£3.50
753D	Glas flach 6in. oder 8in. mit Rippen (153 oder 203mm)	£3.50
753Z	Glas flach passend H52 Ringe 1927-32	£3.50

Glas Dichtung

754	Glas Dichtung 6in. Lucas (153mm)	£1.00
755	Glas Dichtung 8in. Lucas (203mm)	£1.25

Scheinwerfergehäuse

760	Lucas D142F 8in. (203mm) Geschlossener Typ 1936-42	£52.00
761	Lucas D142 8in. (203mm) Offener Typ 1936-42	£58.00

762	Lucas 7in. (178mm) Geschlossener Typ	£20.00
762A	Wie 762 aber mit Loch	£20.00
763	Lucas M42/MU42 6in. (153mm)	£45.00
764	Wie 763 aber (Geschlossener Typ)	£45.00
765	Lucas M40 6½ in. (165mm) mit Loch 1931-36	£50.00
766	Wie 765 (Geschlossener Typ)	£40.00
767	Miller 8in.(203mm) mit Schalter Loch ab 1936	£54.00
768	Wie 767 (Geschlossener Typ)	£47.00
769	Miller 6¾ in. (163mm) mit Schalter Loch ab 1936	£54.00
770	Wie 769 (Geschlossener Typ)	£47.00
771	Miller 6¾ in.(163mm) mit Schalter Loch ab 1945	£54.00
772	Wie 771 (Geschlossener Typ)	£47.00

Lampenring

773	Lucas 8in. (203mm) ø Chrom für Flach Glas	£20.00
775	Lucas 8in. (203mm) ø Chrom für Konvex Glas	£18.00
776	Miller 8in. (203mm) ø Chrom mit Halterung St.	£34.00
776A	Miller 6in., 7in. & 8in. (153, 178, & 203mm) Lampenring Halterung Satz	£14.00
777	Miller 6¾ in. (163mm) ø Chrom ab 1936	£20.00
778	Wie 777 aber ab 1954	£20.00
779	Lucas H52/SS49 Unverchromt 1925-31	£20.00
779A	Wie 779 Chrom	£26.00
780	Lucas M42/MU42 Kriegsmodeill 6¾ in. (168mm) ø Flach Glas unverchromt 1936-48	£16.00
780A	Wie 780 Chrom	£20.00
781	Wie 780 Konvex Glas 6in. (153 mm)ø 1936-50	£20.00
782	Lampenring 7in. (178mm) Lucas/Wipac	£11.50
782A	Triumph Nacelle innerer Lampenring 6in. oder 7in. (153 oder 178mm)	£8.50

Reflektor - Birnenfassung

783	Lucas 8in. Reflektor Lucas TeileNr. 516220 (mit Drahtbügel) passend mit Birnenfassung 790	£30.00
784	Wie 783 aber mit Birnenfassung zum einstellen	£30.00
785	Lucas 6in. (153mm) Reflektor passend mit Birnenfassung 790 mit Drahtbügel	£29.00
786	Lucas 6in. (153mm) ø Lucas TeileNr.553147 Reflektor 1946-51 Triumph 3T, 5T, 6T u.s.w. passend mit alle Miller 6in. (153mm) Scheinwerfer	£29.00
787	Lucas H52 6½ in. (165mm) ø	£38.00
788	Miller 8in. (203mm) ø ab 1936	£30.00
789	Miller 6¾ in. (163mm) ø ab 1940	£29.00
790	Birnenfassung passend mit Nr.783, 785, 786.	£16.00
790A	Birnenfassung (pre focas Birnen) 6 & 12Volt (passend 714 Reflektor)	£3.50
790B	Birnenfassung & Schelle passend mit 786 Reflektor (Lucas Teile.Nr.562307)	£12.00
790C	Birnenfassung (Stand Licht) passend mit 786 Reflektor & Magnetic Tacho oder Drehzahlmesser	£3.50

Drahtbügel

791	Drahtbügel für Birnenfassung 8in. (203mm) Reflektor	£4.90
792	Drahtbügel für Birnenfassung 6in. (153mm) Reflektor	£4.90
793	Drahtbügel für Glas & Lampenring 8in. (203mm) pro St	£0.40
794	Drahtbügel für Glas & Lampenring 6in. (153mm) pro St.	£0.40

795	Drahtbügel für Glas & Lampenring 6in. (153mm) & 7in. (178mm) (passend nur für schmale moderne Ringe) pro Stück	£0.40
796	Drahtbügel für Lampenring Befestigungsklammer	£0.90
797	Drahtbügel für Nr.612 Schalter	£0.90
798	Befestigungsklammer für 8in. (203mm) Lucas Lampenring	£7.00
799	Befestigungsklammer für 6in. (153mm) Lucas Lampenring	£7.00
800	Draht für 798 & 799	£0.30
800A	Befestigungsklammer Rundglas	£6.00

Triton**Benzintanks**

801	Alu Benzintank 5 gal. (Manx ausf.)	£230.00 bis £300.00
802	Alu Benzintank 3 gal. (kl. Manx ausf.)	£230.00 bis £275.00
803	Polyester tank 4½ gal. Triton Classic	£75.00
804	Polyester tank 3 gal.	£70.00
805	Halteband für Benzintank, rostfrei passend für 801, 2, 3, 4	£18.00
805A	Monza-Renndeckel Alu neu & gebraucht	
	neu	£35.00 bis £45.00
	gebraucht	£12.00 bis £20.00

Andere Teile für Triton

806	Alu Zentral Öltank	£146.00
807	Polyester Zentral Öltank	£76.50
810	Sport Sitzbank mit Werkzeugkasten	£67.50
	Sport Sitzbank ohne Werkzeugkasten	£58.50
811	Manx Norton Rennsitz wide oder slimline	
	Polyester	£42.00
	Stahl	£60.00
815	Schutzblech hinten Polyester Federbettrahmen	£37.50
816	Wie 815 aber etwas länger	£39.00
817	Schutzblech vorn Polyester Manx runde Passform	£22.00
818	Wie 817 aber für T2 Yamaha	£20.00
819	Dural Alu Norton Gabel Muttern 500cc, 600cc, 650cc, 750cc 1957-67 Zweizylinder	Paar £14.00
820	Dural Alu Norton Gabel Muttern Commando	Paar £14.50
821	Dural Alu BSA, Triumph Gabel Muttern ab1971 500cc, 650cc, 750cc	paar £14.00
822	Dural Alu BSA Gabel Muttern A7, A10, B31, 33, 34	Paar £14.00
823	Alu Unterbrecherkontaktdeckel Honda CB750/4	£8.00
824	Alu Lichtmaschinendeckel Honda CB750/4	£8.00
825	Alu Kupplungsdeckel Honda CB750/4	£8.00
826	Stummellenker 1¾ in. (35mm) Norton	£28.00
827	Schutzblech Y - Halterung Alu für Norton Roadholder	Paar £16.50
828	Motoren Zylinderkopfhalterung Stahl für Norton Federbett Rahmen	£12.00
829	Hinten Kettenschutz, rostfrei für Norton Federbett	£38.00
830	Hinten Kettenschutz rostfrei für Norton Commando 750/850cc	£38.00

Triton		Metallstück				
901	Fussrasten Satz hintenliegend. Bitte geben Sie Ihr Getriebe an, Triumph/AMC	£110.00	944	Fussrasten Metallstück für 942 & 943 Norton Teile Nr A2/509	Stück	£10.00
902	Wie 901 für Norton Commando, Triumph T120, T160	£68.00 bis £140.00	945	Konischer Bolzen passend für 944 A2/514	Stück	£1.70
903	Dural - Alu Motorhalterungssatz (Modell angeben)	£69.00 bis £140.00	946	Hutmuttern für 945 A2/515	Rostfrei Stück	£1.80
904	Dural - Alu Motorhalterungssatz Federbettahmen Seitenplatten	£42.00			Stahl Stück	£1.00
905	Bremsgestänge rostfrei	£15.50	947	Bolzen und Muttern für 944 A2/508	Stück	£1.80
910	Ventil Deckel alle zwei Zylinder Norton pro Satz	£24.50	948	Universal Fussrasten ½ in. (13mm) Bohrung	Paar	£4.50
911	Ölablass Platte alle pre-unit 500/650cc	£14.50	949	Passend für BSA	Paar	£4.50
912	Ventilfederteller Dural	pro Satz £12.50	949A	BSA D1 125cc, passend für Peugeot, FM, Adler u.s.w. Bohrung ¾ in. (19mm x 140mm)	Paar	£4.50
913	Radmuttern Commmando Federbett vorn/hinten Dural	pro Stück £5.50	949B	BSA	Paar	£4.50
914	Kipphebelgehäuse Kappen Alu	pro Satz £22.00	949B1	BSA 1930s vorn & hinten BSA Schrift 120mm x 13mm Bohrung	Paar	£8.25
914A	Manx Norton Fliegenschutz Polyester	£21.00	949C	AJS/Matchless alle AMC späte Modelle	Paar	£4.50
915	Alu Nockenräder für Triumph	pro Satz £90.00	950	Ariel mit Schrift 46-59	Paar	£8.50
915A	Alu Magneträder für Triumph pre-unit	£23.50	951	Norton Federbett & Einrohrrahmen	Paar	£4.50
915B	Alu Magneträder für BSA A7, A10	£23.00	Kickstarter Gummis			
915D	Magnetrad für (Mag-Dyno) MO1L Ariel NH, BSA M20, B31, 33 Norton 16H, B4, ES2 u.s.w.	£14.00	952	Universal ½ in. (13mm) Bohrung		£1.20
SEITE 17 & 18			952A	Universal ¾ in. (16mm) Bohrung passt auch Sarolea		£1.20
Kniekissen Gummis			953	Burman & BSA ½ in. (13mm) Bohrung offenes Ende		£1.20
925	BSA mit 2 Schrauben zu befestigen 1953-58	£12.00	954	Triumph alle Modelle (nicht Cub)		£1.20
926	Ariel mit 2 Schrauben zu befestigen 1954-56 & 1954-59	£30.00	955	Burman Bohrung ½ in. (13mm)		£1.20
927	John Bull Nr. 19, 8¼ in. (209mm) x 4½ in. (115mm) Vorkrieg & Sunbeam S7, S8	£20.00	956	BSA alle Modelle (nicht Bantam)		£1.20
927A	John Bull Nr.3, 5in. (127mm) x 3½ in. (89mm) 1920s	£16.00	Beifahrer Fussrasten Gummis			
928	Matchless Ein & Zweizylinder 1939-57	£28.00	957	Triumph 1946-70 alle Modelle	Paar	£4.50
928A	AJS 5in. (127mm) x 3½ in. (89mm) 1930s	£16.00	958	BSA 1954-65 alle Modelle	Paar	£4.00
929	Norton mit einem Schraubloch	£23.00	959	AJS/Matchless 1957-66	Paar	£4.50
930	Norton selbstklebend für Slimline Tank	£9.00	Schalthebel Gummis			
931	BSA 2 Schraublöcher 1939-52	£14.00	961	Triumph 1946-67		£0.90
932	Triumph 1968 T90, T120 u.s.w.	£18.00	962	BSA C15, B40		£0.90
933	Ariel vorgeformt für Satteltank frühe 30er Jahre	£25.00	963	BSA A, B & C Modelle		£0.90
933A	Wie 933 4½ in. (115mm) x 5in. (127mm)	£17.00	964	Burman ½ in. (13mm) Bohrung		£0.90
934	Ariel zum aufziehen auf die Tankplatte späte 20er Jahre	£25.00	965	AJS/Matchless AMC ¾ in. (13mm) Bohrung oval		£0.90
935	Ariel zum aufziehen auf die Tankplatte 1937-53	£28.00	966	Universal 1½ in. (42mm) Bohrung		£0.90
936	Ariel zum aufziehen auf die Tankplatte 1948-53	£30.00	Andere Gummis			
937	BSA B40, C15, A50, A65 1959-68	£10.00	967	Triumph Nacelle Lenker Gummi, unit & pre-unit	Paar	£3.00
Fussrasten Gummis			968	BSA Gummi Stopfen für Benzin Tank späte A65, B50, B44 u.s.w.		£1.30
938	Royal Enfield Typ	Paar £4.50	969	Wie 968 für früh C15, B40, B31/33, A7/10 Gold Star		£1.30
938A	Ariel Typ	Paar £4.50	969A	Kabelbaumgummi 5-er Packung		£1.70
939	AJS/Matchless alle Ein & Zweizylinder	Paar £4.50	969B	Tankpuffergummis 1953-66	Paar	£2.50
940	Triumph 350cc bis 650cc 1946-70	Paar £4.50	Tankembleme			
941	Vincent Vor & Nachkrieg	Paar £16.00	970	Matchless Stahl 1940s	Paar	£28.00
942	Halbrunde Form für 2 Befestigungsbolzen ohne Schrift	Paar £14.00	971	Triumph Trident 1968-72	Paar	£30.00
943	Wie 942 mit div. Schriftzügen (siehe Katalog)	Paar £12.00	972	Velocette ab 1968	Paar	£24.00
943A	John Bull No. 5, 12mm x 120mm so ähnlich wie 948	Paar £8.00	973	Nicht mehr verfügbar		
			974	AJS 1954-60	Paar	£20.00
			975	Triumph pre unit & Cub	Paar	£30.00 bis £65.00
			976	Norton 1953-60	Paar	£20.00

1218	BSA 125/150/175cc ab1949 D1, 3, 5, 7	£3.00
1218A	BSA 350/500cc ab 1954, B31, 32, 33, 34	£3.00
1218B	BSA 500/600cc 1937-58 M20, 21, 23, 24, 33	£3.00
1218C	BSA 500/650cc 1947-52, A7, A10	£3.00
1218D	BSA 500/650cc 1953-62 A7, A10	£3.00
1218E	BSA 500/650cc ab 1962 A50, A65	£3.00
1218F	BSA 1923-36 259cc, 350cc, 770cc Teile. Nr. 15-280	£6.50
1218G	BSA Kickstarterfederdeckel Teile. Nr.15-282 passend mit 1218F Modelle 1923-36	£6.50
1219	Triumph 500/650cc, 1946-62, 3T, 5T, 6T, T100, T110, Triumph unit 650cc ab 1963 6T, TR6	£3.00
1219A	Triumph T120, T140, 650/750cc	£3.00
1219B	Triumph 250cc, TR25W, T25SS, BSA C25, B25 Starfire	£3.00
1220	Burman Getriebe AJS/Matchless 350/500/600cc, 1949-56, Ariel 350/500/600/650/1000cc, 1949-59 Panther 250/500/600cc ab 1949	£3.00
1221	Royal Enfield, 4-Gang Albion, Modell H	£3.50
1222	Sunbeam S7, S8	£4.00

Kupplungsfeder (pro satz)

1222A	BSA 1946-61 (sechs Feder Typ) B31/32/33/34, M20/21, A7/A10	£4.00
1222B	BSA A50/A65, 57.1830	£3.00
1222B1	BSA 1949-53 A7/A10 Plunger	£3.50
1222C	BSA C15, C25, B25, B40, B25SS (Teile Nr. 403231)	£2.50
1222D	Triumph (pre unit) 5T,6T,T100,T120R	£3.00
1222E	Triumph unit 350cc, 500cc 3TA, 5TA, T100 1966-74 (Teile Nr. 57.1560)	£3.00
1222F	Triumph unit 650cc T120 63-70 (Teile Nr. 57.1830)	£3.00
1222G	Triumph 750cc T140V (Teile Nr. 57.4644)	£3.00
1222H	Norton Dominator u.s.w. 1949-56	£3.00
1222J	Matchless/AJS 350, 500, 600cc 1937-56, G3, G80, G9, G11, Mod16, 18, 20, 30 Burman Getriebe	£3.00
1222K	Für AMC Getriebe Matchless/AJS passend 1222H	£3.00
1222L	Norton Commando	£3.00
1222M	Norton 350,500,600,750cc ab1957 AMC Getriebe (Teile Nr. 0403850)	£3.00
1222N	Ariel 350,500,600cc 1946-59	£3.00

Allgemeine Teile**Benzin - Öl Zubehör**

1223	Benzinhahn Schieber	£2.75
1224	Benzinhahn	£10.50
1225	Benzinhahn	£10.50
1226	Benzinhahn	£10.50
1227	Benzinhahn	£10.50
1228	Benzinhahn	£9.00
1229	Reduzierstück	£2.40
1229A	Benzinhahnkorken $\frac{3}{16}$ in. \emptyset passend mit 1224 & 1225	£0.40
1229B	Benzinhahnkorken $\frac{1}{2}$ in. \emptyset passend mit 1224 & 1225 (zwei Korken pro Hahn)	£0.40
1229C	Benzinhahnkorken runde Form passend mit 1223	£0.40

1230	Kupferrohr 20G $\frac{3}{16}$ in.	pro 1600mm	£4.80
1231	Kupferrohr 20G $\frac{1}{4}$ in.	pro 1600mm	£4.40
1232	Kupferrohr 20G $\frac{3}{16}$ in.	pro 300mm	£1.20
1233	Kupferrohr 20G $\frac{3}{8}$ in.	pro 1600mm	£5.60
1233A	Kupferrohr $\frac{1}{2}$ in. \emptyset passend für AJS und Matchless	pro 300mm	£1.70
1234	$\frac{1}{4}$ in. Muttern & Anschlußrohr $\frac{3}{16}$ in.		£1.70
1234A	$\frac{7}{16}$ in. Muttern & Anschlußrohr $\frac{3}{16}$ in.		£1.70
1234B	$\frac{1}{8}$ in. Muttern & Anschlußrohr $\frac{3}{16}$ in.		£1.60
1234C	$\frac{3}{8}$ in. Muttern & Anschlußrohr $\frac{3}{16}$ in.		£2.40
1235	$\frac{1}{4}$ in. Muttern & Nipple $\frac{1}{4}$ in.		£1.90
1236	$\frac{7}{16}$ in. Muttern & Anschlußrohr $\frac{1}{4}$ in.		£2.10
1237	$\frac{1}{4}$ in. Muttern & Nipple $\frac{1}{4}$ in.		£1.60
1238	$\frac{7}{16}$ in. Muttern & Nipple $\frac{3}{16}$ in.		£1.20
1239	Benzin/Ölleitung $\frac{1}{4}$ in. Borung	pro 300mm	£1.40
1240	Benzin/Ölleitung $\frac{3}{16}$ in. Borung	pro 300mm	£1.65
1241	Benzin/Ölleitung $\frac{3}{8}$ in. Borung	pro 300mm	£2.20
1242	Benzinleitung klar, $\frac{1}{4}$ in. x $\frac{1}{4}$ in.	pro 300mm	£0.70
1243	Benzinleitung schwarz $\frac{7}{16}$ in. Borung x $\frac{3}{16}$ in.		£0.40
1244	Endhülsen für $\frac{1}{4}$ in. Borung	pro Stück	£0.33
1245	Endhülsen für $\frac{3}{16}$ in. Borung	pro Stück	£0.28

Schmiernippel

1246	Nippel $\frac{1}{4}$ in. BSF x 90°	pro Stück	£0.80
1247	Nippel $\frac{1}{4}$ in. BSF x 45°	pro Stück	£0.75
1248	Nicht mehr verfügbar		
1249	Nicht mehr verfügbar		
1250	Nippel $\frac{3}{16}$ in. BSF gerad	pro Stück	£1.00
1251	Nippel $\frac{1}{4}$ in. BSF gerad	pro Stück	£0.40
1252	Nippel $\frac{3}{16}$ in. BSF gerad	pro Stück	£0.40

Flip Top Oilers

1252A	$\frac{3}{16}$ in. BSF (2BA)		£3.00
1252B	$\frac{1}{4}$ in. BSW		£3.48
1252C	$\frac{1}{4}$ in BSF		£3.10

Kette

1253	Hinterkette (Reynolds) (auch Primär & Magnet auf Lager)		
	$\frac{3}{8}$ x $\frac{3}{8}$ in x 102 links		£39.00
	$\frac{3}{8}$ x $\frac{1}{4}$ in x 102 links (hinten)		£39.00
	$\frac{1}{2}$ x $\frac{3}{16}$ in x 74 links (Primär)		£19.00

Kettenanschluß

1254A	$\frac{3}{8}$ x $\frac{3}{8}$ in.		£2.20
1254B	$\frac{3}{8}$ x $\frac{1}{4}$ in.		£2.20
1254C	$\frac{1}{2}$ x $\frac{3}{16}$ in.		£2.20
1255A	Cranked half link $\frac{3}{8}$ x $\frac{3}{8}$ in.		£3.00
1255B	Cranked half link $\frac{3}{8}$ x $\frac{1}{4}$ in.		£3.00
1255C	Cranked half link $\frac{1}{2}$ x $\frac{3}{16}$ in.		£3.00

Werkzeuge

1260	Kupplungs Abzieher		£14.50
1261	Kupplungs Abzieher		£20.50
1262	Kupplungs Abzieher		£8.00
1263	Kupplungs Abzieher		£20.00

1066	Fliehkraftregler Alu Zahnrad BSA A7,A10	£24.00
1066A	Fliehkraftregler Alu Zahnrad Lucas für Triumph pre unit	£24.00
1066B	Fliehkraftregler Alu Zahnrad BTH für Triumph	£24.00
<i>1066, 1066A, 1066B komplett mit Nieten & Zwischenstück</i>		
1066C	Triumph Lichtmaschinen Alu Zahnrad pre unit	£16.00
1067	Tacho Antrieb neu & Gebraucht	£10.00 bis £25.00
1069	Bremsbeläge Austausch	£ 18.00
	kein Austausch	£20.00

Gabelsimmerringe

1070	BSA & Triumph ab 1971	pro Paar	£5.00
1070A	BSA A7/A10, B31/B33	pro Paar	£4.25
1070B	BSA A50/A65.B25/B40	pro Paar	£4.25
1071	Norton Commando & Atlas u.s.w.	pro Paar	£4.50
1072	Triumph vor 1963	pro Paar	£4.25
1072A	Triumph 1963-65	pro Paar	£4.00
1072B	Triumph 1966-71	pro Paar	£4.00
1072C	Triumph T140V,T150V ab 1979	pro Paar	£4.00
1073	AJS/Matchless 1946-50 350/500cc	pro Paar	£4.50
1073A	AJS/Matchless ab 1951 350/500cc	pro Paar	£5.00

Pleuellager Schalen – bitte mit Bestellung Übermass geben,viele andereLager verfugbar.

Sehe Seite 143 für Modelle

BSA

1075	bitte Grösse angeben	pro Satz	£16.00
1076	bitte Grösse angeben	pro Satz	£16.00
1077	bitte Grösse angeben	pro Satz	£16.00

Norton

1078	bitte Grösse angeben	pro Satz	£15.00
1079	bitte Grösse angeben	pro Satz	£16.00

Triumph

1080	bitte Grösse angeben	pro Satz	£9.00
1081	bitte Grösse angeben	pro Satz	£11.00
1082	bitte Grösse angeben	pro Satz	£11.00
1083	bitte Grösse angeben	pro Satz	£24.00

Hauptlager

1084	Kurbelwellen Innen Trident	pro Satz	£23.00
------	----------------------------	----------	--------

Steuerseitebuchse

BSA

1085	Kurbelwellenbuchse	pro Stück	£45.00
------	--------------------	-----------	--------

Man kann andere Motoren Teile auf Seite 57 für Kolben, Seite 65 für Ventil Feder Satz, Seite 70 für Simmerring, Seite 71 für Ventil Führungen, Seite 76 für Ventil finden.

Federn

Seitenstandfeder

1202A	BSA 500/650cc A7, A10, 1949-53	£2.70
1202B	BSA 500/650cc A7, A10, 1954-62	£2.70
1202C	BSA 500/650cc A50, A65 ab 1962	£2.70
1202D	AJS/Matchless Ein & Zweizylinder	£2.70
1202E	Triumph pre unit 1954-59	£2.25
1202F	Triumph 650cc,750cc T140V Rostfrei	£2.50

Mittelstandfedern

1187	BSA s/arm 1954-63 A7, A10, B31, B33 Gold Star	£3.00
1187A	Triumph 350,500cc unit twins 3TA,5TA,T100 u.s.w. Teile Nr.83.3617	£3.00

1188	Triumph pre unit 1954-59	£3.00
1188A	Triumph T140V 750cc Twins	£3.25
1189	BSA B31, B33 Starr Rahmen & Plunger Modelle	£3.70
1190	BSA 500cc, 650cc, A50, A65, 1962-70 (für Öl auf Rahmen)	£3.00
1191	BSA A65 650cc (für Öl auf Rahmen)	£3.00

Hintere Standfedern

1222D	Norton vor 1946 16H, B4, ES2, Mod 18	£8.50
1222E	Triumph 3T, 5T, 6T, u.s.w. 1939-53	£9.00
1222F	AJS/Matchless G3, G80, Mod 16, 18 Starr Rahmen	£8.00

Federn

Schalthebelfedern & Pawl Federn

1200	BSA 250cc, 3-Gang 1939-58, C10, C10L, C11, C11G	£ 1.70
1200A	F.Barnet, James, Villiers 3-Gang Modell ab 1949, 9D, 10D, 12D, 13D, 30C, 31C	£2.25
1201	AJS 350/500cc 1940-56, alle Modelle Matchless 350/500cc,1940-46, alle Modelle Ariel 350/500/600/650/1000cc, 1952-59	£2.00
1202	Triumph 150/200cc, ab 1953, T15, T20 Triumph 175/200cc, ab 1958, TW1, TW2 Sunbeam 175/250cc, ab 1958, B1, B2 BSA 250cc ab1958, C15 Star BSA 350cc, ab 1959, B40 Star	£2.00
1203	Norton 350/500/600cc, 1950-56 alle Modelle	£2.00
1203A	Norton 350/500/600cc 1936-49, alle Modelle	£2.00
1204	Royal Enfield, Albion Getriebe	£2.00
1205	Norton 250/350cc,ab 1958, Jubilee, Nav., AJS/Matchless 250/350cc, ab 1958, G2, G5, F Barnet/James 175/200cc ab 1957, AMC Motoren	£2.00
1206	Burman ab 1951, GB5, 6, 7, 10, AJS 350/500cc, 1940-56 Matchless 350/500cc 1940-46	£3.00
1207	Burman, 1934-39, H, QH, P, AJS/Matchless 250/350/500cc, 1934-39 Ariel 250/350/500cc 1937-39	£2.00
1207A	AJS/Matchless & Norton, Alle Modelle mit AMC Getriebe ab1957 mit Pawl Feder (lange)	£2.20

Kickstarterfeder

1208	Norton 500cc, 1951-56, 500T nur Comp.	£3.00
1208A	Norton Commando, 750/850cc	£3.25
1208B	Norton 500/600/650cc	£3.25
1208C	Norton Einzylinder	£3.25
1209	Villiers 225/250/325cc, 1H, 2T, 3T	£3.00
1210	Harley Davidson 750cc SV V-Twin, WLA	£6.00
1211	Indian 500/1200/1500cc V-Twin, 1950-53, 340B, 741B, F.Chief 1950-53	£5.00
1212	BSA 350cc B40 früh Modell	£2.70
1213	Triumph unit 350cc twin T21, 3TA, 5TA, T100	£3.00
1214	BSA 250/350cc 1934-39, B20-B26	£4.00
1215	BSA 250cc 4-Gang, ab 1950 C10, C11, C11G, C12	£3.00
1216	BSA 250cc 3-Gang 1949-58, C10, C10L, BSA 250cc 4-Gang 1939-49, C10, C11	£3.00
1217	BSA 350/500cc 1949-53, B31-B34, M33	£3.00

977	Ariel schwarz oder rot Stahl	Paar	£32.00
977A	Ariel rot/silber oder gelb/schwarz	Paar	£26.00
978	BSA 1959-63	Paar	£20.00
979	BSA Gold Flash	Paar	£24.00
980	BSA Starfire 1969-72	Paar	£22.00
981	BSA B40 1967-71	Paar	£20.00
982	BSA Rocket 3	Paar	£24.00
983	BSA Gold Star	Paar	£20.00
984	BSA 1945-50	Paar	£26.00
985	BSA 1953-61	Paar	£20.00
985A	Royal Enfield alle Modelle ab 1954	Paar	£24.00

Emailierte Fahnen (Paarweise)

990	Final Fahne	Paar	£9.75
990A	Deutsche Fahne	Paar	£9.75
990B	USA Fahne	Paar	£9.75
990C	UK Fahne	Paar	£9.75

Aufkleber

Wasserlöslich	pro Paar	£3.50
Trocken Typ	pro Stück	£1.40
	bis	£3.00
BSA Super Flash (BSA Golden Flash)	pro Stück	£10.00

Schlüsselanhänger

AJS,BSA,Norton, Triumph, Velocette, Jaguar, Rolls Royce u.s.w.		
Leder	pro Stück	£2.20

Muttern, Bolzen & Scheiben

995	Muttern 1/4 in. Cycle Gewinde	pro Stück	£0.14
995A	Muttern 5/16 in. Cycle Gewinde	pro Stück	£0.18
995B	Muttern 3/8 in. Cycle Gewinde	pro Stück	£0.20
995C	Muttern 7/16 in. Cycle Gewinde 26 TPI	pro Stück	£0.32
995C1	Muttern 7/16 in. x 20 TPI klein Hexagon	pro Stück	£0.45
995D	Muttern 1/2 in. x 26 TPI klein Hexagon	pro Stück	£0.35
995D1	Muttern 7/16 in. x 20 TPI klein Hexagon	pro Stück	£0.46
995E	Muttern 7/16 in. BSF x 20 TPI klein Hexagon	pro Stück	£0.22
995F	Muttern 1/2 in. BSF x 20 TPI klein Hexagon	pro Stück	£0.26
996	Bolzen 1/4 in. x 1/2 in. lang Cycle Gewinde	pro Stück	£0.27
996A	Bolzen 5/16 in. x 1/2 in. lang Cycle Gewinde	pro Stück	£0.27
996B	Bolzen 3/8 in. x 3/4 in. lang Cycle Gewinde	pro Stück	£0.30
996C	Bolzen 5/16 in. x 1 in. lang Cycle Gewinde	pro Stück	£0.32
996D	Bolzen 7/16 in. x 1 1/2 in. lang Cycle Gewinde	pro Stück	£0.38
996D1	Bolzen 5/16 in x 2 in lang Cycle Gewinde	pro Stück	£0.43

Durchgehendes Gewinde

997	Bolzen 3/8 in. x 3/4 in. lang Cycle Gewinde	pro Stück	£0.35
997A	Bolzen 3/8 in. x 1 in. lang Cycle Gewinde	pro Stück	£0.35
997B	Bolzen 3/8 in. x 1 1/2 in. lang Cycle Gewinde	pro Stück	£0.45
997C	Bolzen 3/8 in. x 3 in. lang Cycle Gewinde	pro Stück	£0.65
997D	Bolzen 7/16 in. BSF 1 1/2 in. lang	pro Stück	£1.10
997E	Bolzen 7/16 in. BSF 1 1/2 in. oder 2 in. lang	pro Stück	£1.20
997F	Bolzen 1/2 in. BSF 1 1/2 in. lang	pro Stück	£1.10
997G	Bolzen 1/2 in. BSF 2 in. lang	pro Stück	£1.20
997F & 997G ideal für Seitenwagen			

Flach Scheiben

998	1/4 in.	25 Packung	£1.00
998A	5/16 in.	25 Packung	£1.40
998B	3/8 in.	25 Packung	£1.70
998C	7/16 in.	25 Packung	£2.00

U-Scheiben

999	1/4 in.	25 Packung	£1.30
999A	5/16 in.	25 Packung	£1.50
999B	3/8 in.	25 Packung	£1.65
999C	7/16 in.	20 Packung	£1.70

Rostfrei Muttern & Scheiben (CEI Gewinde)

	Muttern (St.)	Flach Scheiben (St.)	U-Scheiben (St.)
1/4 in.	£0.25	£0.06	£0.06
5/16 in.	£0.40	£0.07	£0.08
3/8 in.	£0.40	£0.08	£0.10
7/16 in.	£0.55	£0.10	£0.12
1/2 in.	£0.70	£0.12	£0.15

Versch. Ersatzteile

1000	Alu Getriebe Deckel AJS, AMC Modelle	pro Stück	£7.00
1001	Alu Getriebe Deckel Matchless	pro Stück	£7.00
1002	Alu Getriebe Deckel Kipphebel Gehäuse Norton Inter	pro Stück	£18.00
1040	Primärkette Inspektiondeckel AMC	pro Stück	£7.00
1041	Ölwanne BSA M & B Serie	pro Stück	£6.00
1041A	Steuer Deckel, Alu poliert AMC	pro Stück	£12.00
1042	BSA Benzin Deckel 1932-40	pro Stück	£10.00
1043	BSA Plunger - Stossdämpfer Kappen	pro Stück	£3.50
1044	Getriebe Deckel Burman ab 1928 91mm,116mm,120mm		£7.50

Kupplung

1050	Friction Scheiben	pro Satz	£28.00
1052	Stahl Scheiben für 1050	pro Satz	£11.50
1053	Friction Scheiben	pro Satz	£16.50
1055	Stahl Scheiben für 1053	pro Satz	£13.00
1056	Friction Scheiben Sechs Feder Typ	pro Satz	£20.00
1057	Stahl Scheiben für 1056	pro Satz	£18.50
1056A	Friction Scheiben (fünf Scheiben)	pro Satz	£23.50
1056A1	Stahl Scheiben für 1056A (fünf Scheiben)	pro Satz	£17.50
1056B	Friction Scheiben	pro Stück	£5.25
1056B1	Stahl Scheiben für 1056B	pro Stück	£4.60
1056C	Friction Scheiben	pro Stück	£5.50
1056C1	Stahl Scheiben für 1056C	pro Stück	£4.60
1058	Friction Scheiben	pro Satz	£28.50
1059	Stahl Scheiben für 1058	pro Satz	£18.50
1060	Kupplungs End-Scheiben		£9.50
1061	Scheiben BSA M20 u.s.w.(8er satz)	pro Satz	£20.00
1061A	Zentral Feder für 1061	pro Stück	£10.00
1061B	Kupplungs Korb Sechs Feder Typ BSA		£46.50
1061C	Kupplungs Korb Sechs Feder Typ Triumph		£30.00

Für weitere Information, Maschinen & Modelle sehe Seite 21

1264	Kupplungs Abzieher	£8.50
1265	Stösseistangenkamm	£2.50
1266	Schüssel	£3.20
1267	Abzieher	£8.00
1268	Abzieher	£8.00
1269	Abzieher	£20.00
1270	Hakenschlüssel	£12.50
1271	Chrom Politur	£3.90
1272	Ventileinschleifer	£1.60
1273	Klemmwerkzeug für Endhülsen	£6.75
1274	Fühlerlehren	£3.20
1275	Gewindefeile imperial	£10.50
1276	Gewindefeile metrisch	£10.00
1277	Gabelwerkzeug	£15.50
1278	Abzieher für Stösselführungen	£12.00
1279	Gabelwerkzeug	£14.00
1280	Abzieher	£16.80
1281	Abzieher	£6.50
1282	Kupplungsfederspanner	£10.50
1283	Universal Abzieher	£50.00
1284	Ventilfederabzieher für OHV	£14.50
1285	Ritzelwerkzeug Getriebe Triumph pre unit	£14.00
	Für 750cc T140 Ritzelwerkzeug Getriebe	£15.50
1286	Imbuß Schlüssel Triumph T140V Gabel	£4.00
1287	Magnet Werkzeug	£4.00
1288	Ventilführungs Werkzeug	£3.50
1289	Petseal für sehr rostige Benzintanks	£9.50

Vergaser Luftfilter

Ansaugtrichter (Verchromt)

1300	Für 289 & 375 Monobloc breitwinkel	£5.50
1301	276 breitwinkel	£ 5.50
1302	Wie 1301 aber schmalwinkel	£ 5.50
1303	Wie 1300 aber schmalwinkel	£ 5.50
1304	376 Monobloc & 600 Concentric	£ 5.50
1305	900 serie 30,32mm Concentric	£ 5.50
1306	389 Monobloc	£ 5.50
1307	376 Monobloc & 600 Serie Concentric	£ 7.50
1307A	274, 275 pre Monobloc	£ 5.50

Luftfilter

1308	Ansaugtrichter mit Luftfiltereinsatz für 274/5/6 passend Norton 16H, ES2, Royal Enfield, Gillet, FN, Sarolea	£18.00
1308A	Gehäuse für 1308	£10.00
1308B	Draht für 1308	£ 2.70
1308C	Filter für 1308 pro Stück	£ 2.90
1308D	Filter für 1308 ohne Ringe	£0.50
1308E	Ansaugtrichter mit Filter 376 & Concentric, wie gross	£8.00
1308F	Luftfilter Amal Monobloc & Concentric	£13.00
1308G	Adapter Ringe passend für 1308F	£2.50

Kriegsteile

1320	Blackout Mask 1939-46, 6in. Durchmesser, Nachbau passend für Lucas M42, M43 Scheinwerfer	£17.50
1321	Wüste Luftfilter 1939-46 BSA M20, Ariel, Norton, Royal Enfield passend auf Benzintank mit Halterung	£145.00
1322	Volks Typenschild für 1321 aus Messing	£8.00

Inbussatz sehe Seite 27& 28

Posters

Alle Poster (britische und europäische) pro Stück £ 4.50
Porto £ 0.90 UK, Europa £ 1.50

Sehe Seite 144-145

Wir sind immer bereit, echte Motor/Motorrad Poster und auch Motorwerbungsmaterial zu kaufen.

T-Shirts Sehe Seite 49 & 50

Beste Qualität 100% Baumwolle, T-Shirts
£10.00 + Porto £ 2.00

Sweatshirts manchmal verfügbar. Angebot wird ständig erweitert! £16.50

Dichtungssatz

AJS		Ariel	
1	Dichtungssatz £13.00	1	Dichtungssatz £18.00
2	Dichtungssatz £16.50	2	Dichtungssatz £22.00
3	Dichtungssatz £16.50	3	Dichtungssatz £22.00
4	Dichtungssatz £14.00	4	Dichtungssatz £16.00
5	Dichtungssatz £16.50	5	Dichtungssatz £16.50
6	Dichtungssatz £16.50		
7	Dichtungssatz £18.50		
8	Dichtungssatz £18.50		
9	Dichtungssatz		£18.00
10	Dichtungssatz £18.00		

Matchless

1	Dichtungssatz £13.00	2	Dichtungssatz £16.50
3	Dichtungssatz £16.50	4	Dichtungssatz £16.50
5	Dichtungssatz £14.00	6	Dichtungssatz £16.50
7	Dichtungssatz £16.50	8	Dichtungssatz £18.50
9	Dichtungssatz £18.50	10	Dichtungssatz £18.50
11	Dichtungssatz £18.00		

BSA

1	Dichtungssatz £14.50	1	Dichtungssatz £16.50
2	Dichtungssatz £13.50	2	Dichtungssatz £14.50
3	Dichtungssatz £13.50	3	Dichtungssatz £16.50
4	Dichtungssatz £19.00	4	Dichtungssatz £16.50
5	Dichtungssatz £16.50	5	Dichtungssatz £20.00
6	Dichtungssatz £14.00	6	Dichtungssatz £20.00
7	Dichtungssatz £20.00		
8	Dichtungssatz £18.00		
9	Dichtungssatz £20.00		

Triumph

1	Dichtungssatz £14.50	12	Dichtungssatz £18.00
2	Dichtungssatz £14.50	13	Dichtungssatz £18.50
3	Dichtungssatz £18.00	14	Dichtungssatz £18.50
4	Dichtungssatz £18.00	15	Dichtungssatz £18.50
5	Dichtungssatz £18.00	16	Dichtungssatz £18.50
6	Dichtungssatz £18.00	17	Dichtungssatz £18.50
7	Dichtungssatz £18.00	18	Dichtungssatz £19.00
8	Dichtungssatz £18.00	19	Dichtungssatz £19.00
9	Dichtungssatz £18.00	20	Dichtungssatz £19.00
10	Dichtungssatz £18.00	21	Dichtungssatz £19.00
11	Dichtungssatz £18.00	22	Dichtungssatz £19.00
		23	Dichtungssatz £21.00

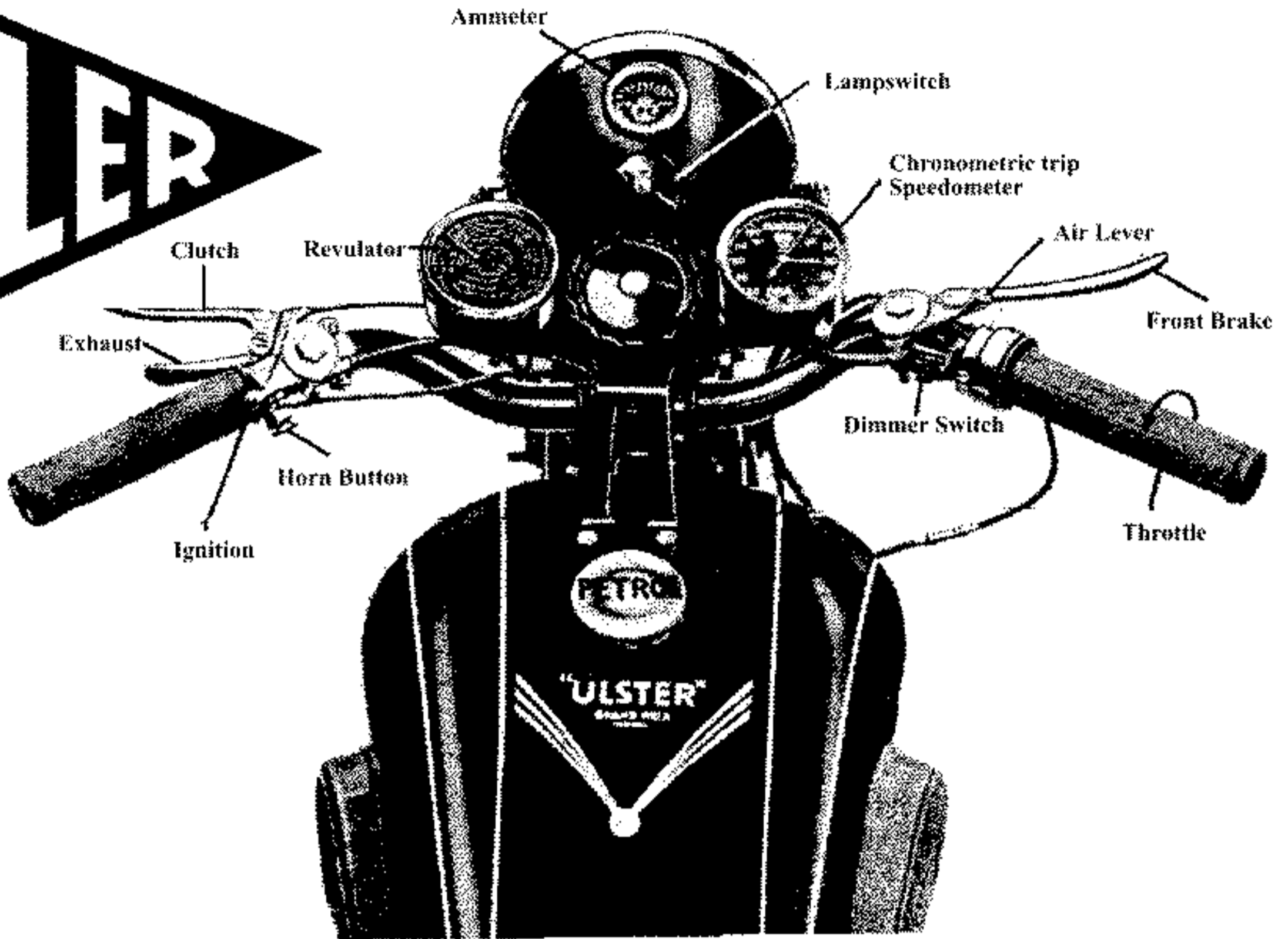

1936 Rudge Ulster · Showing Miller 8 inch Flat Glass H. Lamp

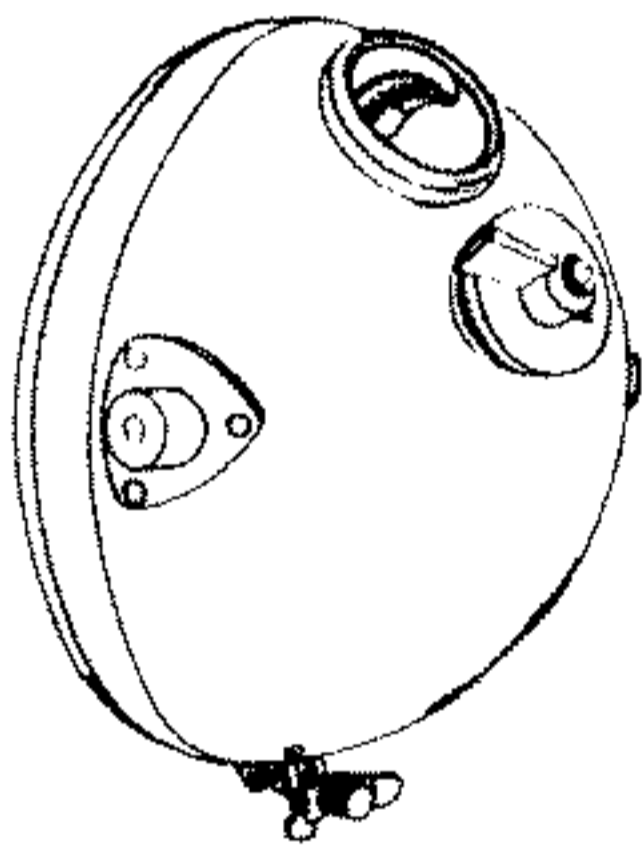

Replica Steel 6 inch and 8 inch Head Lamp Shells as Original with brass side fittings. (unpainted)

8 inch Miller Shell see Page 14, No. 767 £ 54.00
 as above plain shell, no aperture see Page 14, No. 768 £ 47.00
 as fitted to Panther, Calthorpe, etc.

6 inch Miller Vincent, Velocette, etc. with aperture for Switch, Ammeter see Page 14, No. 769 £ 54.00
 without aperture £ 47.00

Miller H. Lamp Rim Clip Assembly see Page 14, No. 776A £ 14.00
 some Parts are unchromed, in Bare Casting Condition (some Minor Filing needed).



8 inch Miller Reflector see Page 14, No. 783 £ 30.00
 Bulb Holder to fit 6 or 8 inch Miller see Page 14, No. 790 £ 16.00
 6 inch Miller Reflector see Page 14, No. 786 £ 29.00

All Parts to complete H. Lamp on Page 12, 13, 14

Miller round Glass, 8 inch H. Lamp Rim, less Clip assy £ 20.00



LUCAS



Replica Magneto and Dynamo Spares

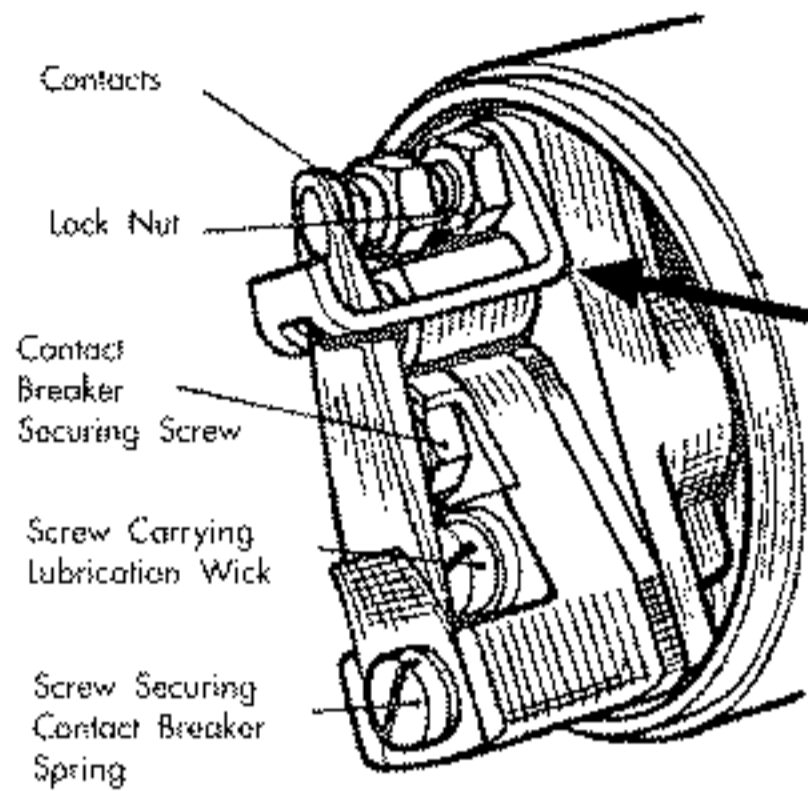

M/Dyno
Points Carrier



£ 2.00 each

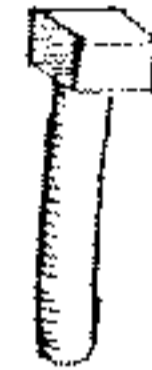

M/Dyno Tappet
464092

£ 0.80 p each

Advance + Retard
Spring, B.S.A. A7, A10



£ 2.20 per Pair

K2FC
Pick Up Bolts



£ 0.40 p each

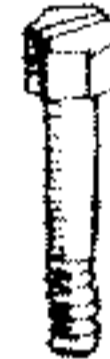

M/Dyno
KIF
Pick Up Bolts
£ 0.40 p each

Pre War
Type Gasket

460393



£ 0.25 p each

K2F Points Cover
(Plastic) £ 6.00



458647

BTH Twins

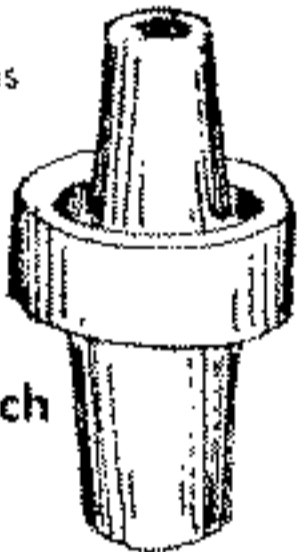

£ 7.00 each

BTH Single

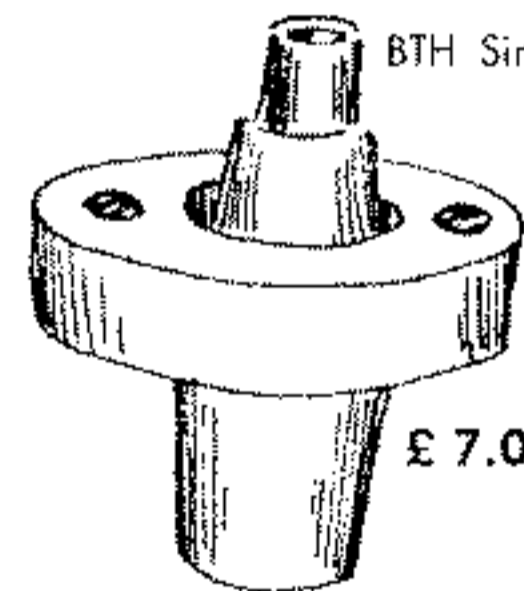

£ 7.00 each

Pick Up Gasket KIF or MOIL
A20 Ariel
Mag/Dyno Units
£ 0.24 p each

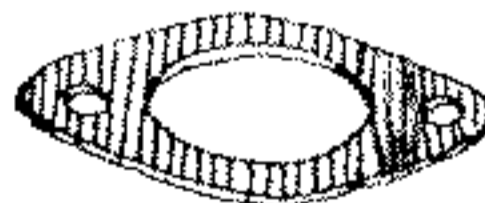

455622

Gasket for K2FC
£ 0.24 p each

KIF

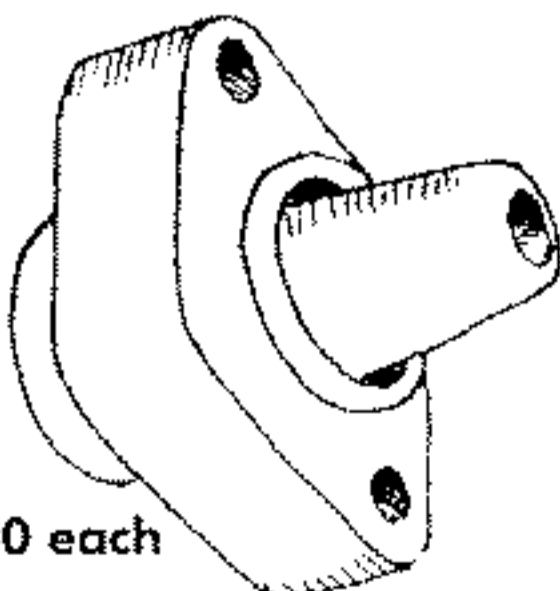

£ 8.00 each

200229



Terminal Pins
for Dynamo Cover
(inc. Brass Nuts)
£ 2.25 each

460051

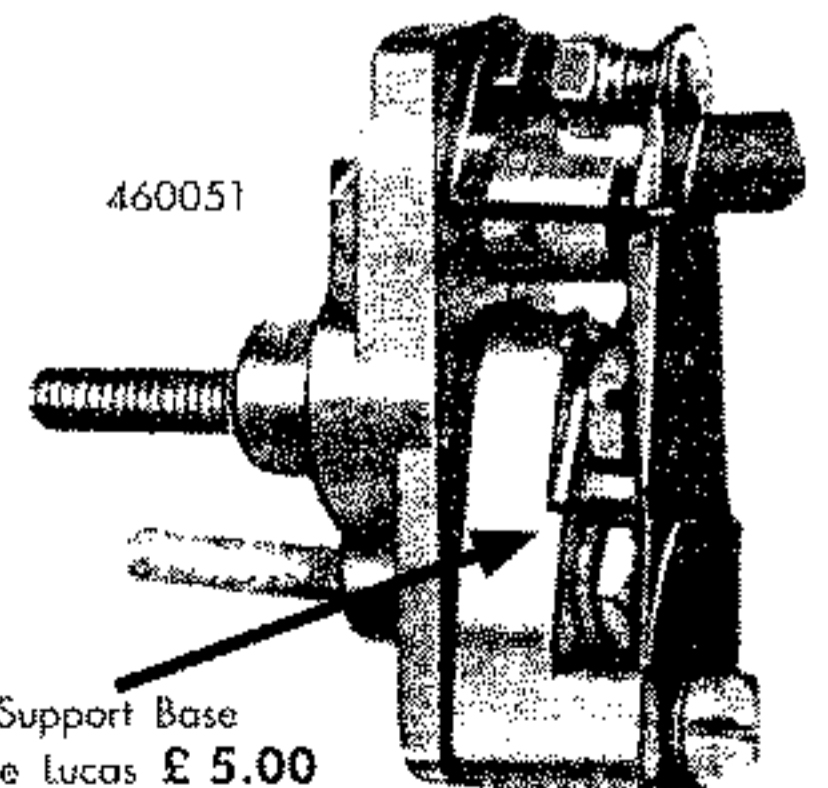

Points Support Base
Genuine Lucas £ 5.00
(Note, not complete Unit)

Replica Magneto and Dynamo Spares

LUCAS

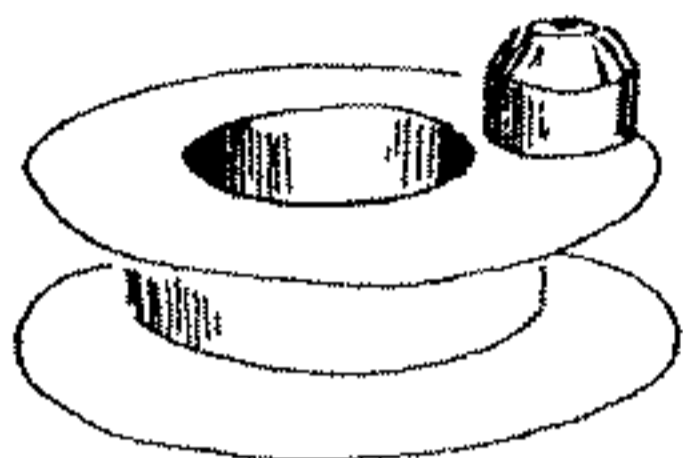

MOIL Magneto
(Mag Dyno) Slip Ring
Genuine Lucas £ 20.00

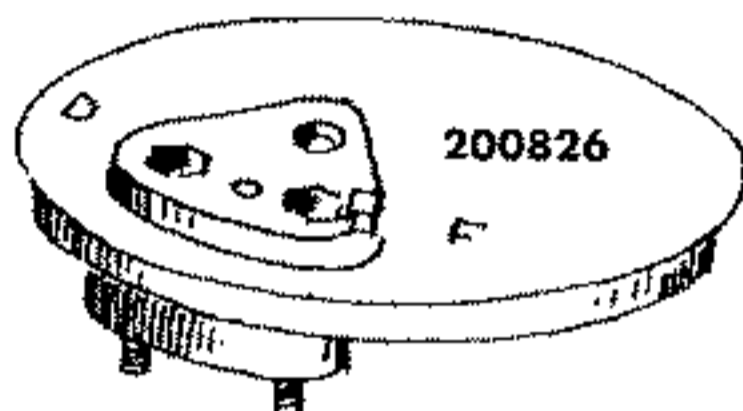

Slip Rings

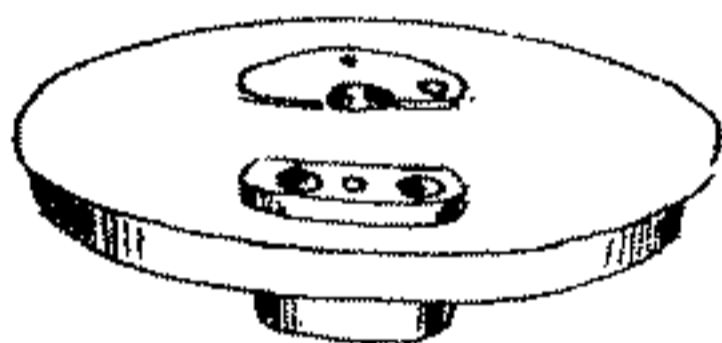

200354

Dynamo End Caps (200354) (200826)
Replica £ 7.00
Genuine Lucas (200354) £ 12.00 (see Page 11)

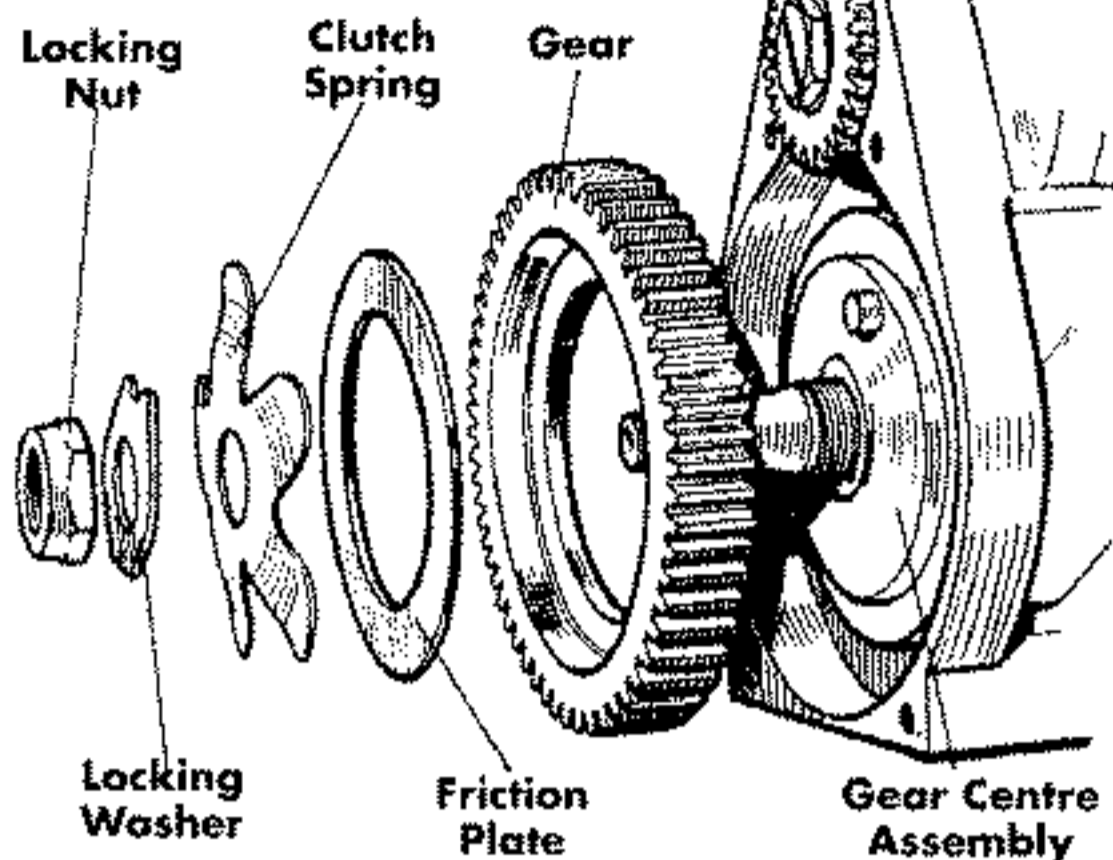

Mail Magneto Gear Kit
(incl. dynamo Drive Gear)
Genuine Lucas £ 35.00
(Parts sold separate)



Advance Kit
(Cable)
Genuine Lucas £ 12.00 **463107**

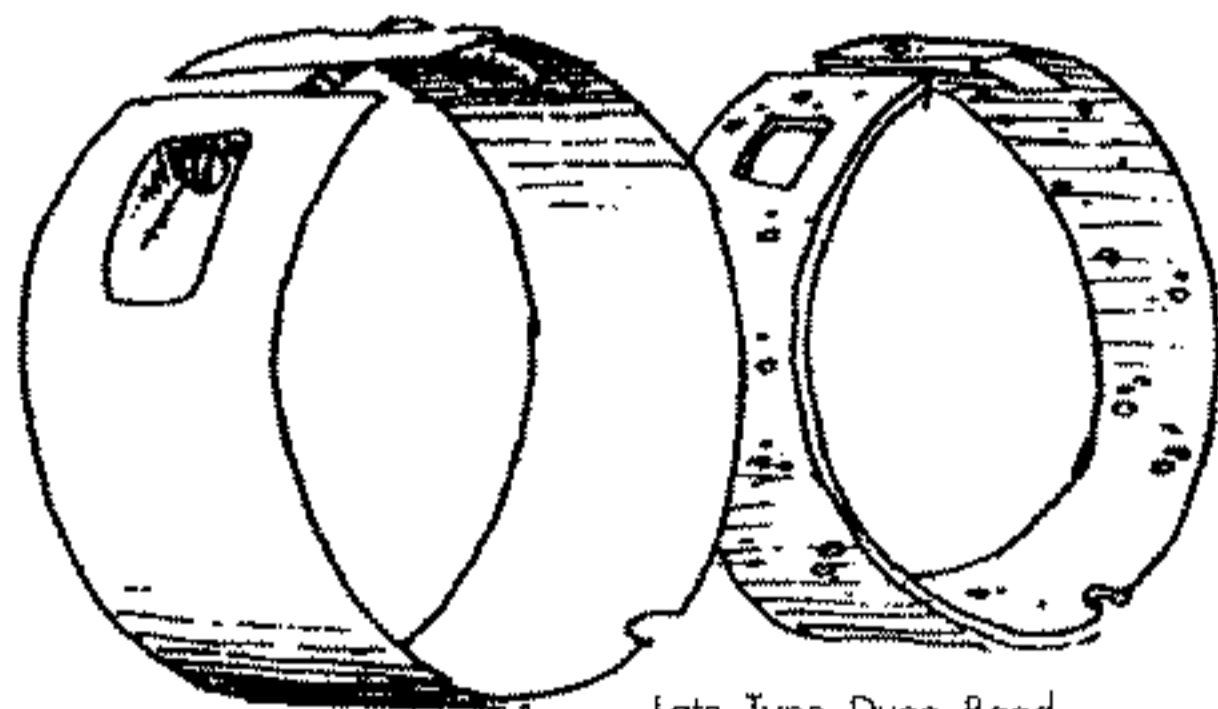

Late Type Dyno Band
incl. Cork Seal
Replica, Late Cover £ 7.50

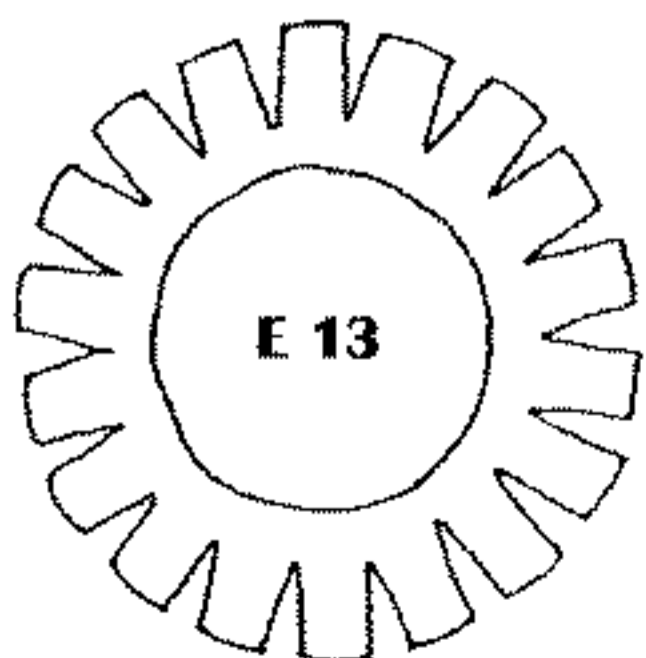
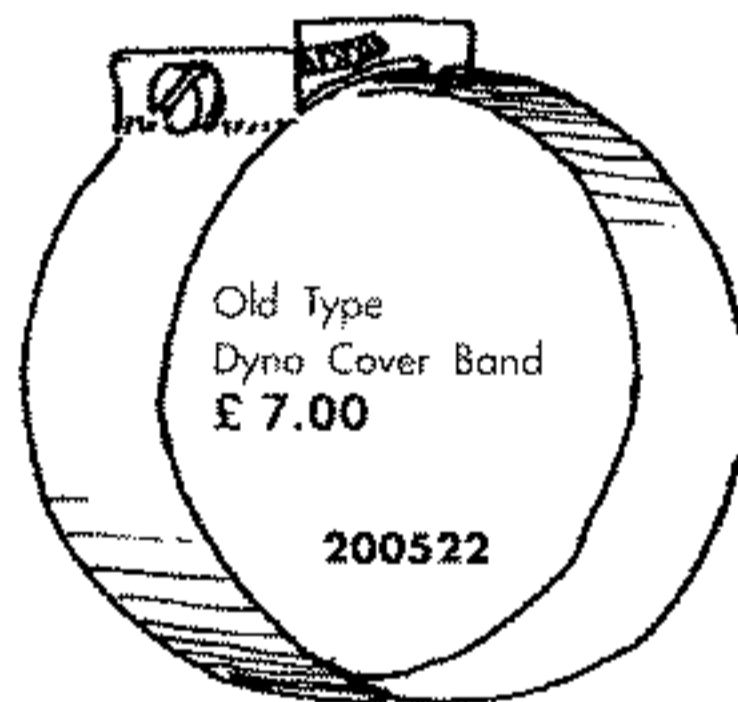

E 13

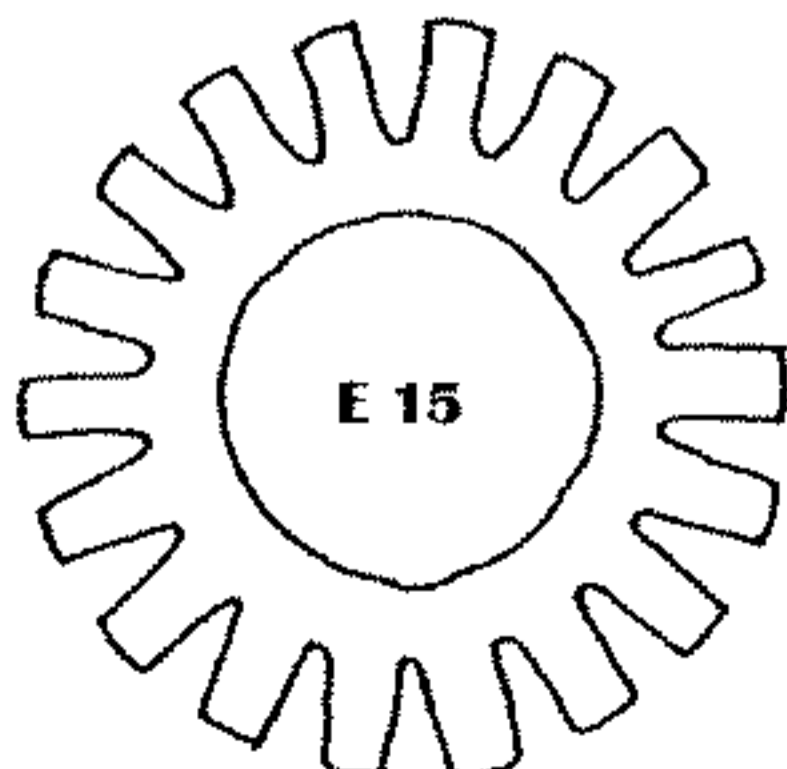

E 15

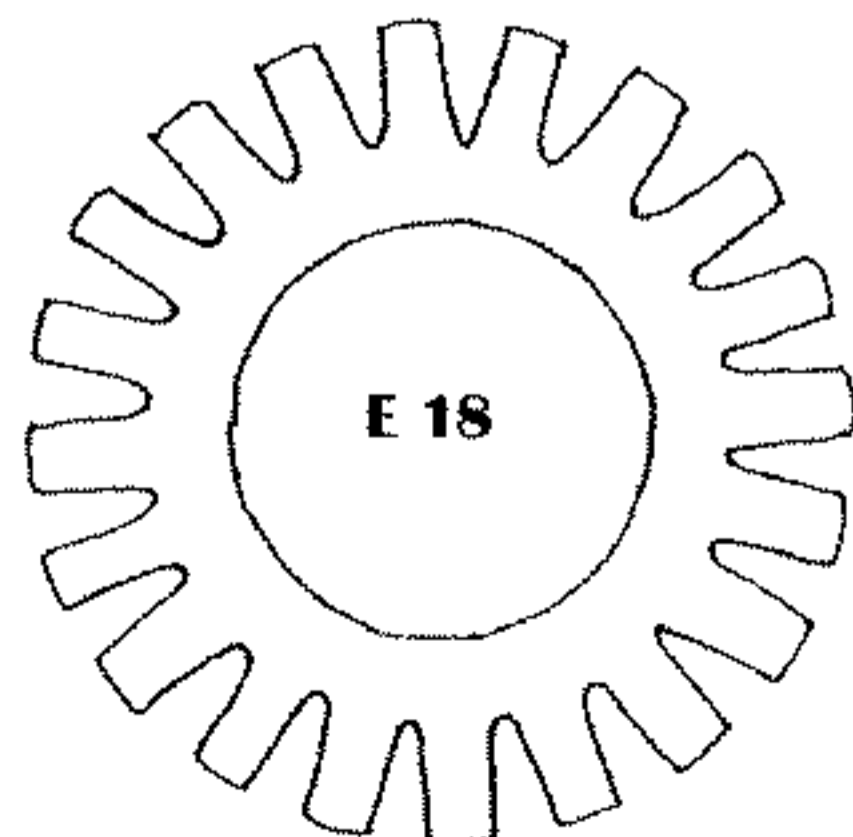

E 18

Bearing Isolating Washers (actual Size) £ 1.00 each

LUCAS



Replica Magneto and Dynamo Spares

Mag Oil Seals (actual Size)

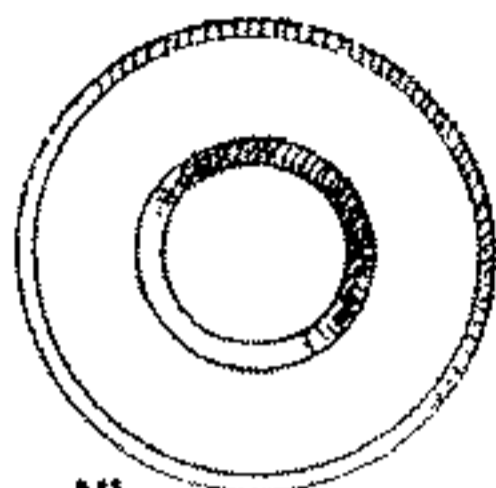

**NI
459031**

£ 2.00 each

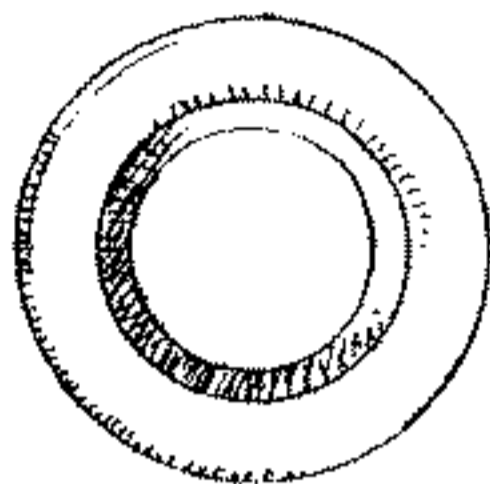

188614

Triumph Dyno
£ 2.50 each

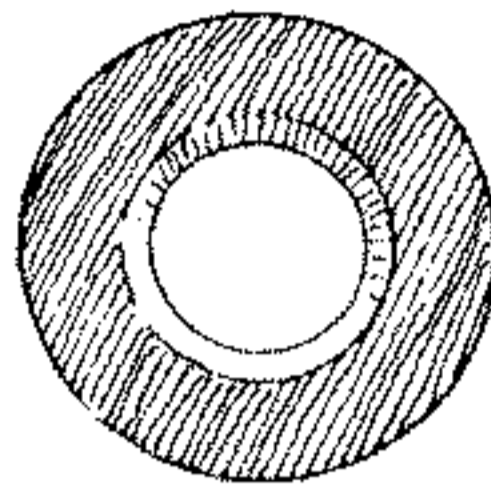

B.T.H.

£ 2.50 each

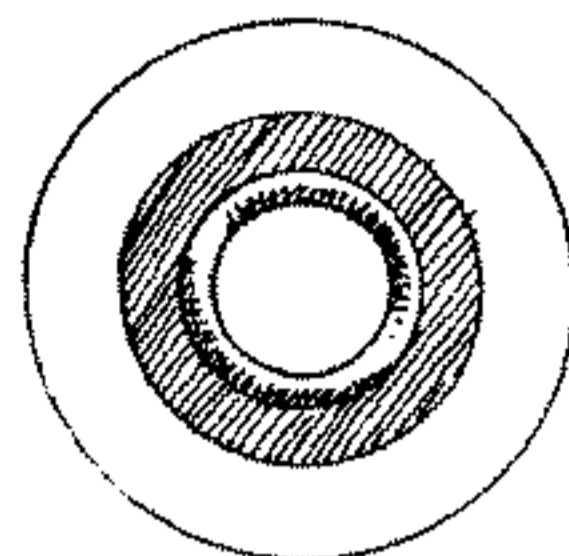

459002

K1F - K2F
£ 2.00 each



200829

Dynamo Terminal Plate
£ 1.25



188818

Wire Split Clips
for Dynamo and Voltage Box
(Imperial Size)
£ 0.30 p each



534296

Head Lamp Clip
incl. Screw
£ 1.00 each



173974

Mag Drive Gear Nut
£ 1.40



318341

Ignition Key
£ 1.00



54336176

Ignition Key
£ 1.00



Bosch DAZ - CAV
Mag Cover
£ 8.00

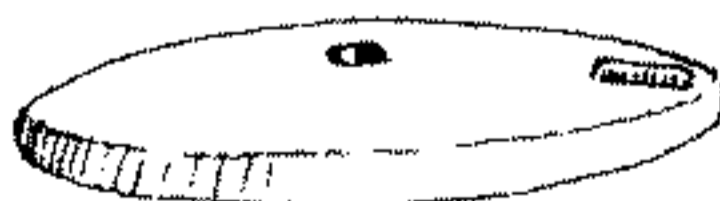

Bosch ZEI - ZAZ
Mag Cover
£ 8.00



454432

Lucas Domed
Mag Cover
£ 9.00



B.T.H. Single Mag Cover
£ 10.00



200912

Various Dynamo
End Cover's
new - used
£ 6.00 to £ 12.00

Fillister Head Screws (slight dome head)

1/4 inch Whitworth screws, suitable for chaincase and timing cover screws

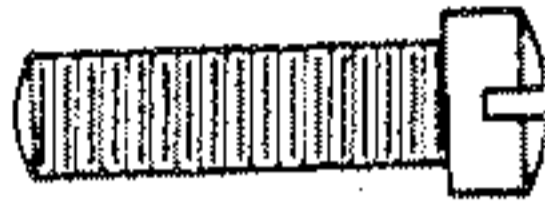

Nickle plated

1/4 x 1 inch long £0.24 each

1/4 x 1 1/2 inch long £0.30 each

1/4 x 1 3/4 inch long £0.35 each

Other sizes in stock, please enquire

Slotted Cheese Head Screws

1/4 inch Whitworth screws, flat head

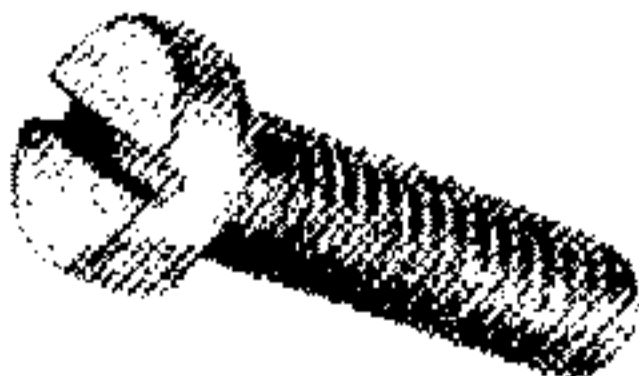
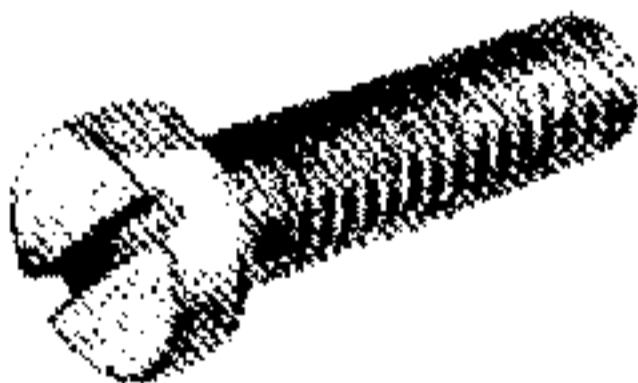
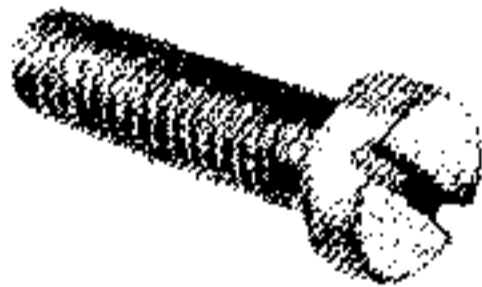

Nickle plated

1/4 x 1 inch long £0.24 each

1/4 x 1 1/2 inch long £0.30 each

1/4 x 1 3/4 inch long £0.35 each

Other sizes in stock, please enquire

Novelty Gift

B.S.A.

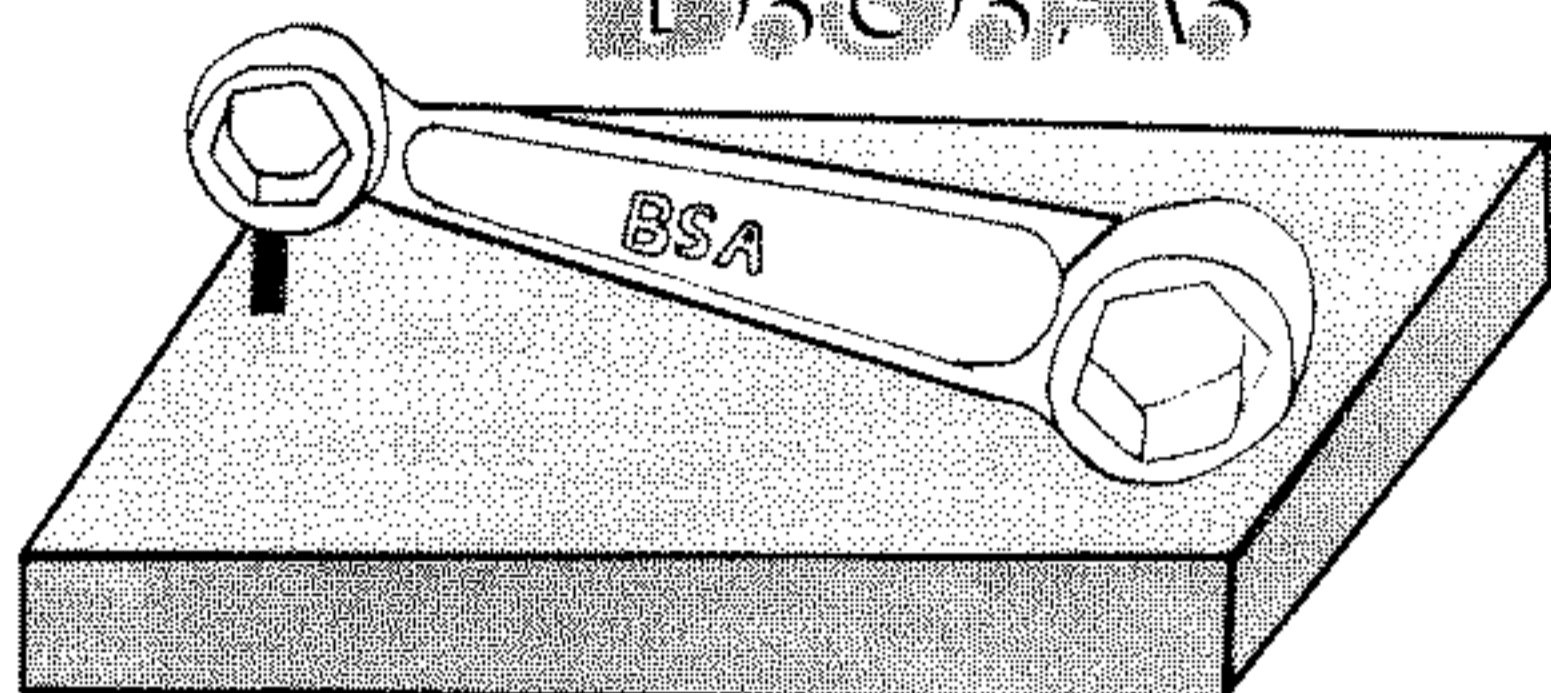

Genuine (15.832) B.S.A. Spanner
Gold Plated mounted on polished
Mahogany.

Ideal for Study/Workshop.

7" x 4½ inches

£ 25.00 + Postage and V.A.T. (phone for postage)

Christmas Novelty Gift?

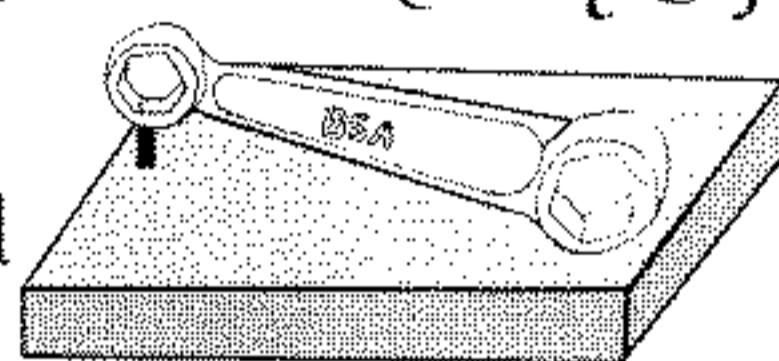

6606-27
6606-30 1930's onwards £ 2.00

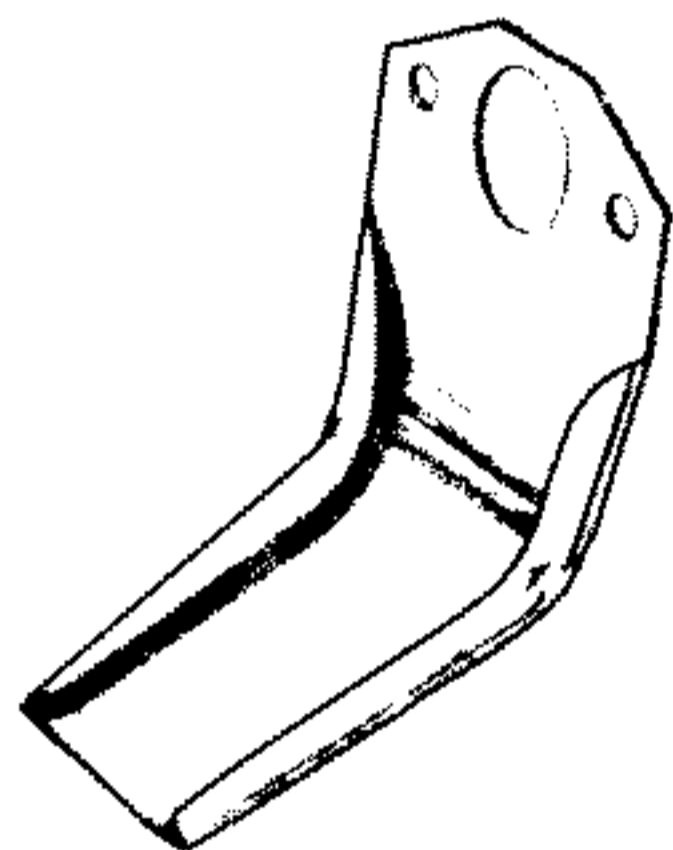

Stainless Steel Carb Drip Trays

1¼ Bore

£ 9.00 each (polished)

B.S.A. Silencer Brackets (Zink Plated)

fits 250cc

C15, B25, B44, B31, B33, A7, A10, A50, A65

£ 3.00 each



11468-2727

All Parts below are Genuine B.S.A. Spares

(untill we have to Remanufacture!)

B.S.A. C10 and C11 Spares various

29.3265 Gear Operating Spindle Bush.....	£ 3.00
29.3260 Clutch Push Rod Bush, M/Shaft (3 Speed)	£ 3.00
65.437 Piston Pin	£ 6.00
29.5856 Rigid and Spring Front Brake Cam.....	£ 6.00
29.3465 Clutch Vane Spider	£ 14.00
65.3823 Clutch Mainshaft Nut	£ 2.50
29.3466 C10L, C11G Clutch Centra Plate.....	£ 6.00
29.3472 C10L, C11G Clutch Spacer	£ 4.00
29.5840 Felt Retaining Cup, C10, C11 Front Hub	£ 4.00
24.6790 Felt Front Hub Washer.....	£ 1.00
15.82 Air Release Fibre Disc.....	£ 1.00

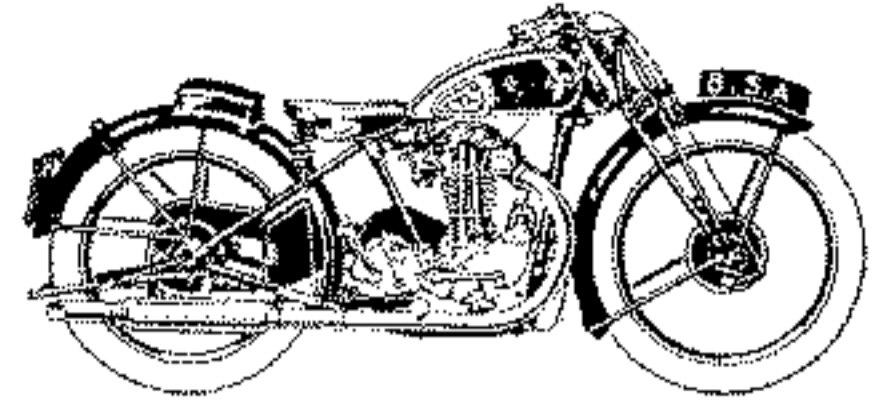

B.S.A 4.99 h.p. O.H.V. Special.

Mod. 33/9 Spéciale Moto de Course. Modèle extrêmement rapide.
Moteur spécialement mis au point au banc. magnéto course
Vitesse garantie 150 km. et même plus.

Mod. 33/10 600 cmc. latérales

Mod. 33/11 600 cmc. culbuteurs.

Mod. 33/12 10 hp. légère.

B.S.A. B31, B32, B33 and B34 Gearbox Spares

29.3477 B31 S.Arm, 1956 Clutch Push Rod	£ 6.00
29.3835 Gear Box Locking Washer (B31/32)	£ 1.50
27.4258 Gear Box Inspection Cover Screw	£ 1.00
65.3441 350cc, 500cc Gold Star Layshafts Gear Clubmans and Road Racing.....	£ 25.00
65.3131 Dog Clutch high and low Gear	£ 12.00
65.3164 M33, B33/34, 1947/48 B31/33 1958 Clutch Push Rod	£ 6.00
65.3377 Speedo Gear Bush, A7/A10, C10/C11, B31/33/34	£ 1.50
42.4190 G. Box Adjusting Screw B32/34, Comp. Models 1954.....	£ 3.00
65.3375 Speedometer Driven Gear Thrust Washer (B31/33, 1954 on)	£ 0.60
42.4792 Chaincase Fixing Distance Coller	£ 1.50
65.3494 1947 Layshaft 2nd Gear Pinion 26T with Bush B31/32/33.....	£ 18.00
65.3492 1947 Mainshaft 2nd Gear 21T, B31/32/34	£ 20.00
65.3131 1947 Sliding Dog Clutch B31/32/34	£ 8.00
28.43 Gearbox Drain Plug B31/32/34	£ 2.00
15.4138 Pawl Pivot B31/32	£ 3.00
15.4143 Pawl Pivot Nut B31/32.....	£ 1.00
65.3173 Pinion Sleeve with Bush 1940-1956, B31/32/33/34	£ 26.00
66.3220 Layshaft Gear 19T and 20T, 1947.52 Gold Star Clubmans B31/32/33/34	£ 28.00
65.3436 Mainshaft Gear 350cc, 500cc, 23T and 19T, Gold Star Clubmans 1949-50	£ 28.00
65.3435 Mainshaft Gear 350cc, 500cc, 18T and 22T, Gold Star Clubmans 1949-50	£ 28.00

B.S.A. B31, B32, B33 and B34 Spares various

15.1567 17 T Engine Sprocket (1953).....	£ 16.00
15.1568 16 T Engine Sprocket (1953).....	£ 16.00
65.6136 R.Wheel Spindel Nut Rigid Frame	£ 4.00
24.7133 R.Wheel Spindel Nut Rigid Frame M20/21/M33	£ 4.00
66.7517 Chaincase oil Level Plug (M.and B range)	£ 2.00
66.8089 Petrol Tank Fixing Bolt rear 350cc 500cc Gold Star	£ 2.00
27.6738 R.Hub Adjusting Plate Rigid Frame.....	£ 6.00
33.5545 Brake Shoe Fulcrum Pin M20/21 M33 Rigid Frame	£ 7.00
42.5828 Hub Fulcrum Pin	£ 8.00
65.6161 1946-1948 R.W Spindel B31/32/33/34.....	£ 10.00
29.7574 Hub Fulcrum Pin	£ 8.00

B.S.A. M20 and M21 Spares

66.3070 Gearbox Inspection Cover.....	£ 6.00
27.5710 Gearbox Adjusting Screw.....	£ 5.00

All Parts below are Genuine B.S.A. Spares (untill we have to Remanufacture!)



B.S.A. A7 - A10 (Engine)

67.06851954-62 Camshaft Nut Lock Washer.....	£ 1.00
67.1461Plunger Rigid Crankcase Oil Pipe Manifold.....	£ 3.00
67.20571950-on Engine Sprocket Distance Shim .010 in	£ 0.60
67.18761948-to1963 Dynamo Strap	£ 10.00
67.10241947-51 (A7) Inlet and ex Tappet	£ 8.00 each
67.298A7, A10, Small End Bush (Con Rod).....	£ 2.80 each
67.393A7, A10, Small End Bush (Con Rod).....	£ 2.80 each
67.1138A7, A10, 1955 Spacer for Cush Drive.....	£ 6.00
67.1134A7, A10, Cush Drive Sleeve	£ 15.00
67.266A7, A10, Exhaust Rocker.....	£ 14.00 each
67.264A7, A10, Inlet Rocker.....	£ 14.00 each
67.64A7, A10, Rocker Shaft	£ 10.00 each
67.392A7, Star Twin Piston G.pin	£ 6.00 each
67.3087A7, Layshaft 17.T	£ 12.00

B.S.A. Gearbox Spares A7 - A10

67.3327Camplate Rivit Pin.....	£ 2.00
67.3120Gear Control Cam Plate Plunger Housing.....	£ 3.00
67.3203Layshaft Thrust Washer A7, A10, B31/32/34.....	£ 2.00
67.3144Selector Lever Screw.....	£ 1.00
67.1401A7, Star Twin Oil Retaining Grub screw.....	£ 1.00
67.3136A7, A10 Gearchange Selector Arm Pivot Pin	£ 2.50
67.3175Speedometer Driven Gear 12 T.....	£ 14.00
67.3377Speedometer Gear Bush.....	£ 1.00
67.3170A7, A10, B31/33. Gear Lever Spindel Bush.....	£ 2.80

Petrol Tank

67.8063A7, Star Twin Petrol Tap Connecting Pipe (Complete)	£ 8.00
---------	--	--------

B.S.A. 125cc D1 Bantam

90.261Crankcase Drain Plug.....	£ 1.50
90.84Piston G.Pin.....	£ 5.00
90.5538Steel Washer (Hub Felt)	£ 1.00
90.54Cup G.box Selector Fork Spring.....	£ 1.50
90.5539Felt Retaining Cap Steel (Two needed)	£ 2.50
90.99D1/D3/D5, 1949-58 Clutch Push rod.....	£ 6.00

B.S.A. C15 Spares (various)

40.3227Clutch Mainshaft Nut	£ 2.00
40.0301/7Engine Steady Clip	£ 2.00
40.5530Front Brake Hub Lever (Arm).....	£ 4.00
40.6041Rear Brake Hub Lever (Arm).....	£ 5.00
40.5522Hub Lock Ring (Left Hand Thread).....	£ 6.00
40.7010Pivot Pin Hub.....	£ 4.00
40.0301Hub Bearing Cir. Clip	£ 1.00
40.4074Hub Bearing Cover Cap	£ 3.00
40.3229Clutch Pusck rod	£ 6.00
C15Head Gasket.....	£ 3.00

All Parts below are Genuine B.S.A. Spares

(untill we have to Remanufacture!)

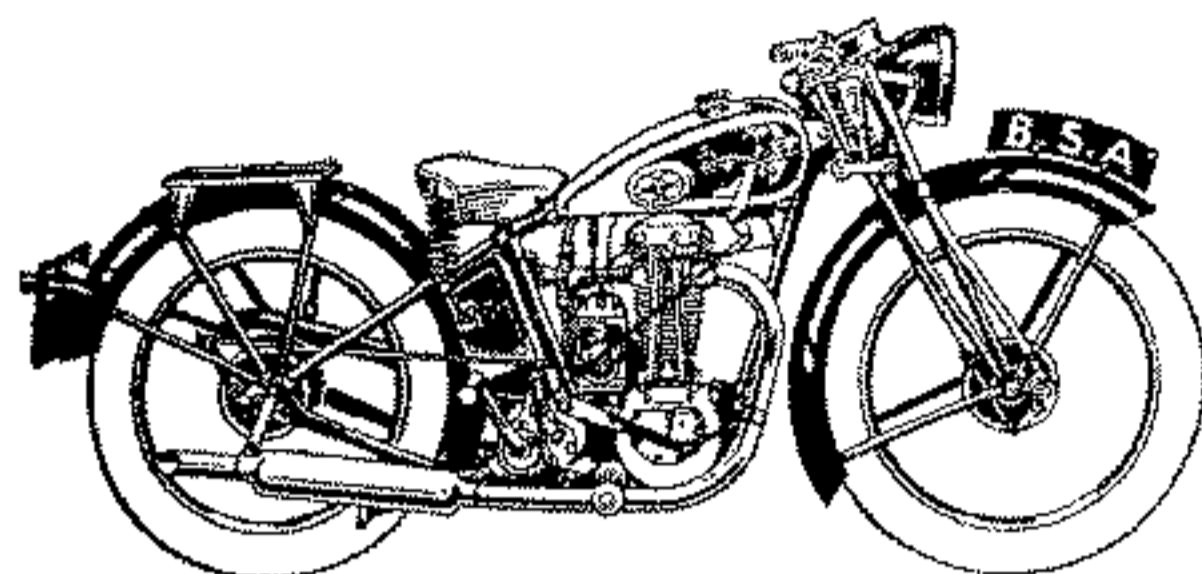

B.S.A 249 h.p. O.H.V.,

Mod. 33/2 Même modèle que ci-dessus mais à culbuteurs.
Même équipement complet y compris l'éclairage électrique, poignées
tournautes, pied, porte-bagage, épurateur d'air.
Prix sensationnel: 5.950 francs (Price for 1933)



New Transfer's 1930's as above BSA £ 6.50 each

(Colors = light brown Background
dark brown Script)
(waterslide)

B.S.A. 1930 's Spares

66.20701938 - 39 M22, 500cc Camshafts Exhaust.....	£ 40.00
66.20681938 - 39 M22, 500cc Camshafts Inlet.....	£ 40.00
65.3292B20, B23, B21, B22, B24, B25, B26, 1939 Gear Box Operating Fork.....	£ 10.00
65.3155as above (complete Set).....	£ 28.00
65.31311939 B20, B21, B22, B23, B24, B25, B26 Gearbox Sliding Dog Clutch.....	£ 10.00

B.S.A. C10 and C11 Gearbox Spares

27.4099Mainshaft Retaining Ring	£ 4.00
27.5674Gearbox Connecting Bolt C10 3-Speed	£ 3.00
29.3791C10, C11, Clutch Push rod 1947-52.....	£ 6.00
29.3795C10, C11, Clutch Push rod 1949-53.....	£ 6.00
29.3475C10L, C11G, Clutch Push rod 1954-57 3-Speed	£ 6.00
29.3643C10L, C12, Clutch Push rod Light 4-Speed	£ 6.00
29.3477C11G Clutch Push rod 1954-57, 4-speed	£ 6.00
15.4035C10, C11 Gear Control Plunger	£ 4.00
24.68Control Plunger Spring	£ 2.00

B.S.A. C10 and C11 Spares various

66.1682Oil Valve Spring	£ 1.00
27.6738Rear hub adjusting plate (Rigid Frame).....	£ 4.00
29.4103(Front Plate) Engine frame bolt. Spring and Rigid Frames.	£ 4.00
29.3324C10,C11 1949-53, 4 speed clutch push rod Also fits M20/21 AA models 1949-on	£ 6.00
29.4102Backstay frame bolt	£ 4.00
66.1933Distributor clamp screw	£ 1.00
29.2136Timing cover inner screw (long) 1 ⁵ / ₁₆ x 1/4	£ 1.50
24.7133Rear Wheel Spindle Nut (Spring Frame)	£ 2.00
65.2601Oil pump gear (Driving), Also fits A7, A10,B31/32/33/34/ M20/21	£ 14.00
65.2599Oil pump scavenge gear, Also fits A7, A10,B31/32/33/34/ M20/21	£ 14.00
65.2600Oil pump feed gear (driven), Also fits A7, A10,B31/32/33/34/ M20/21	£ 14.00
15.848Oil pump bolt (two needed) Also fits A7, A10,B31/32/33/34/ M20/21	£ 2.00
29.2171Cam rocker spindle distance piece.....	£ 3.00
29.6237Hub distance piece (nearside) Spring frame.	£ 4.50
29.6218hub cover plate spindle nut Spring frame	£ 4.50



REPLICA 8" DIA HEADLAMPS
 (SIDE AND BOTTOM MOUNT FITTING)
 TYPE M.B.D. 143 1948-49 L.B.
 1935 L140 FITS PRE AND POST WAR
 MORRIS AUSTINE, M.G., T.A., T.B., P-TYPE,
 LATE J-TYPE.
 BRASS CONSTRUCTION, BRASS SILVERED REFLECTORS
 (ALL PARTS AVAILABLE SEPARATE)



ALL PRICES
+ POST
+ PACKAGE
AND
INSURANCE

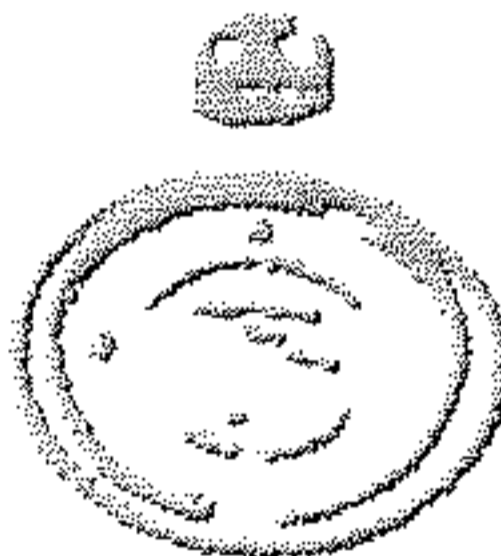
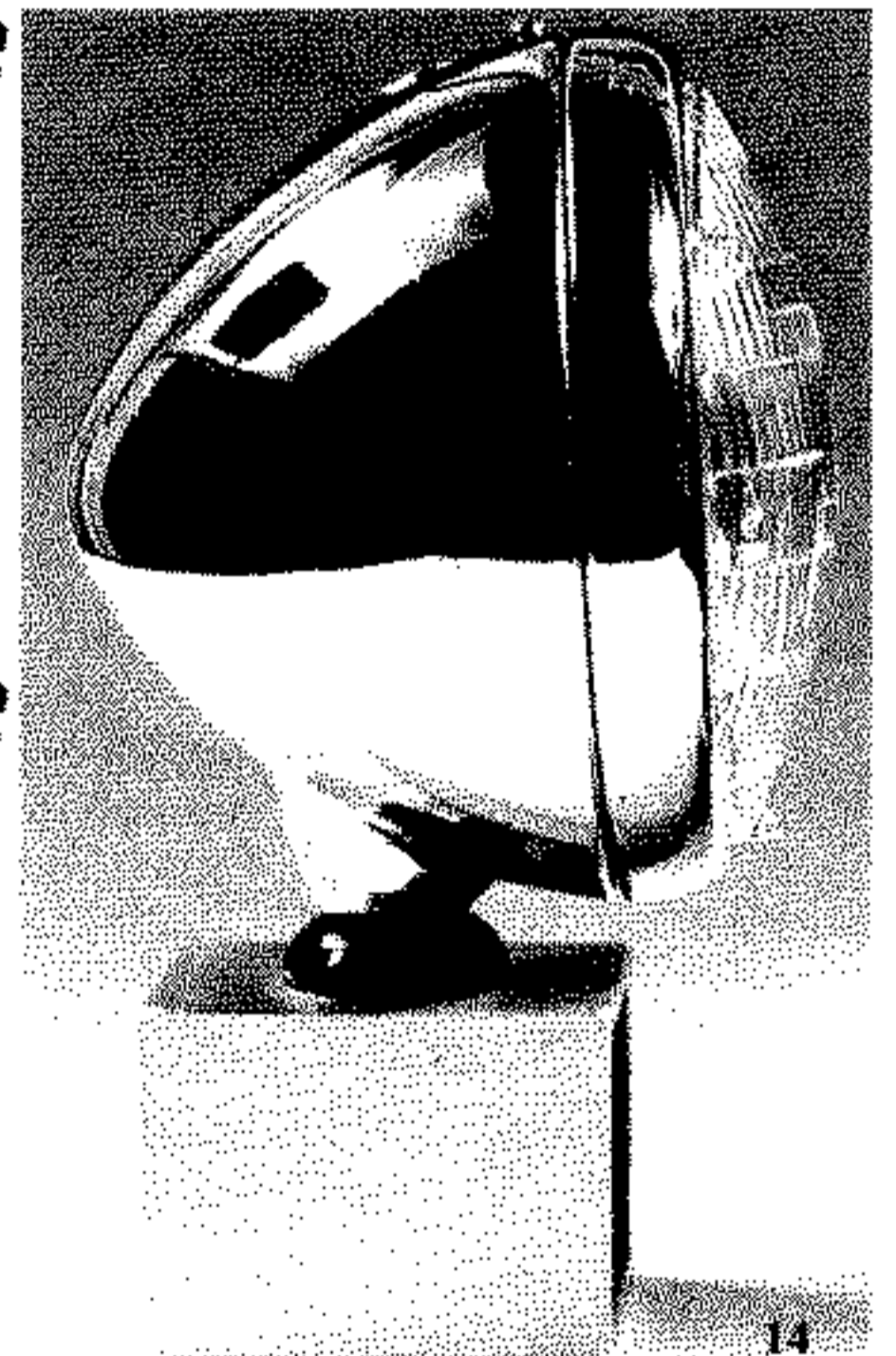

Lucas medaillon

REPRODUZIERTE LUCAS 8" SCHEINWERFER AUS MESSING
 (SEITLICHE ODER UNTERE BEFESTIGUNG)

KOMPLETT, UNVERCHROMT £ 172.75

VERCHROMT £ 192.75

ALLE TEILE AUCH EINZELN ZU KAUFEN.

Shell and fixing Assy	£ 70.00
Rim	£ 20.00
Gasket	£ 1.25
Glass Clips (four)	£ 2.00
Reflector	£ 30.00
Bulb Holder (will only fit our Reflector)	£ 16.00
Lucas Badge	£ 7.50
Bottom Rim to Shell Clip	£ 12.50
Replica Glass	£ 9.50
Pilot Bulb Holder	£ 14.00

Norton

REG. TRADE MARK

Norton Kick Start Ratchet £ 9.00 (Genuine) All Models 1930 - 1960
Norton 16.H. Big Four piston pin £7.00
Genuine Renold chain for Norton, Magneto chain No. 11037, 42. Links fits
16.H. Big Four up to 1950. Twin Models fits 1950 - 1966. Dominators 88.ss. 1958 -
1968, 600cc twins. (Contact Breaker or Magneto Models) 650cc Twins Atlas 750cc
Commando to 1968 MKI, MKII, P.11A Ranger, G15, CS £7.00 each.



The EVERGREEN RUDGE

The Rudge won the Senior Tourist Trophy Race in 1914.

EIGHT RUDGES ENTERED 1922

Rudge-Multi, the biggest £77 worth ever offered.

Catalogues post free from

Rudge-Whitworth, Ltd. (Dept. 601)

How many corners are there on the T.T. COURSE?

The Motor-Bicycle Shop, Dept. 601,
22, Tottenham Court Rd., W.1

• COVENTRY

Motorbücher
1900 bis heute
BMW bis Zündapp
Abarth bis Willys

Motorrad Roller
Moped Fahrrad
Auto Traktor ...

TECHNIK

Puch 125/175 SV(S)
Reparaturanleitung
nur öS 165,- DM 24,-

BILDBÄNDE

Das große Buch der
Feuerwehr-Oldtimer in
Österreich
statt öS 690,- jetzt nur
öS 250,- DM 36,-

POSTER

Vespa Roller, 1962,
4-farbig, nur öS 85,-
DM 12,-

VIDEOS

POSTKARTEN

PROSPEKTE uvm.

Für 1000 Marken !!!

Bestellen Sie unseren
neuen 120 seitigen

GESAMTKATALOG 1997

Schutzgebühr öS 20,- DM 3,-

VERLAG VERWÜSTER

Internationale Motorliteratur

A-8055 GRAZ/Österreich

Am Leopoldsgrund 106

Tel. 0043/316/2933253

Fax 0043/316/2933254

Please Note

This Catalogue has taken approx two years to complete. Therefore, we can not guarantee that all prices are correct. Due the increase's in Material's and inconsistent supply of Genuine Parts. It is in your interest to obtain the current price before you order.

Bitte beachten Sie

Die Erstellung dieses Katalog's hat zwei Jahre in Anspruch genommen. Wir können nicht garantieren, dass die genannten Preise neben den Artikeln noch aktuell sind. Das ist die Folge von immer schwieriger zu bekommenen Original-Ersatzteilen. Es ist in Ihrem eigenen Interesse, die aktuellen Preise vor Auftragsstellung zu erfragen.

ORDER FORM BESTELLSCHEIN

Date: _____

CORNUCOPIA ENTERPRISES

PLEASE GIVE DETAILS

MODEL:

YEAR:

ENGINE No:

FRAME No:

GEARBOX No:

QTY	PART NO.	DESCRIPTION	LEAVE BLANK	£	p

Please help us to help you

We guarantee that every endeavour is made to ensure that all illustrations and descriptions are correct at time of going to press.

We guarantee to refund your money should goods be faulty or if you prefer replace the item (or issue a credit note) provided it is returned to us unused in new condition in original packaging within 16 days of delivery. Sorry, but this does not apply to used goods. This guarantee does not affect your statutory rights.

Our Rights

We reserve the right to reject any order for goods offered in catalogue. We reserve the right to levy an administration charge if we have to take further actions to correctly identify your requirements, E.G. additional correspondence telephone or fax calls. We reserve the right not to refund any returned items received after 16 days. This does not affect your statutory rights.

Prices quoted are those ruling at the date of printing. Prices for genuine parts apply while stocks last. It is in your interest to obtain the current price of any item, including post packing charges before submitting an order.

All Goods remain the property of Cornucopia Enterprises until paid for in full.
Die Ware bleibt bis zur vollständigen Bezahlung unser Eigentum.

Return address Label Print Clearly
Please Include Postcode

<p>Method of Payment, please tick as required</p> <p>1. CWO <input type="checkbox"/> Amount enclosed: -£</p> <p>3. Cash on Delivery <input type="checkbox"/></p> <p>4. Credit Card <input type="checkbox"/> (Access/Visa/Mastercard)</p> <p>Card No.: _____</p> <p>Expiry Date: _____</p> <p>All card Orders + 6% Alle Bestellungen mit Kreditkarten + 6%</p>	<p>Post & Packing</p> <p>Sub Total _____</p> <p>V.A.T. _____</p>
--	---

Please keep a Copy of your Order

TERMS OF BUSINESS AND CONDITONS OF SALE

PRICES

Please note that, although the prices are correct at the time of publication, we must reserve the right to amend these prices to those ruling at the date of despatch.

DISCOUNT

Special terms can be arranged on orders exceeding £ 250 in value.

LABILITY

Our liability is limited to replacing any goods found to be faulty, or refunding any money received.

QUERIES

Please send a stamped addressed envelope (or two International Reply Coupons) where any reply is required.

TELEPHONE and FAX

Please use the Telephone number during normal office hours. At other times or during any temporary absence, an answering machine may be used. We can accept telephone orders using VISA or ACCESS credit cards, but a written confirmation is necessary. Add 6% to all card orders.

TERMS (UK)

Remittance with order please, either cheques or postal orders, made payable to:

Cornucopia Enterprises

CARRIAGE and V.A.T.

Will be quoted when your order or enquiry is received.

TERMS (OVERSEAS,INCLUDING EIRE AND EUROPE)

Remittance with order please, in pounds Sterling, either via Bank Transfer, Bankers Draft, Giro, International Money Order, Cash or a cheque drawn on a British Bank (cheques on a overseas Bank usually incur bank charges of approximately £ 15). We regret that Cash on Delivery (COD) is not available on overseas orders. Monies to be payable to:

Cornucopia Enterprises

RETURNED GOODS IMPORTANT INFORMATION!

Goods correctly supplied but returned to us as no longer required may only be exchanged for other Catalogue spares or a credit note which be valid for six month. Both alternatives will incur a 20% handling charge. If order are under £ 10 (excluding postage & V.A.T) we reserve the right to make an administration charge of £ 2.50+20%. Due to the extensive paper work incurred most by customers mistakes, we are forced to make a charge of excess return faxes or extra letters, this can be avoided if the Catalogue is read correctly and care is taken when making an order. i.e. with credit card orders make sure Card Number, Expiry Date and Name and Address is clearly printed. This will also apply if information given by the customer is insufficient to complete the order. We are sure, you the customer will prefer it this way, rather than us waiting for you to contact us after a few weeks, as is the practice of most Dealers. The charge will be £ 1.00+V.A.T. per letter or fax. General enquiries naturally remain with a Stamped. Addressed Envelope please.

When an advert appears in print, we do sometimes include Post, packing & V.A.T. in the total cost. Items usually state clearly if postage is not include. Please read all adverts with care. Written Queries take up so much valuable time and staff which we rather channel into producing the spares for you the Costumer. A short telephone call will save time. [Help us to help you please.](#)

Thank you for your consideration.

CARRIAGE WILL BE QUOTED WHEN YOUR ORDER OR ENQUIRY IS RECEIVED.

All goods, post & packaging are now subject to V.A.T. at then current rate for all EEC customers, Registered Traders should submit their V.A.T. Registration number and their goods will be sent from the U.K. zero rated.

**CORNUCOPIA ENTERPRISES
IN DER GRUND 2
37647 VAHLBRUCH**

**Tel. +49 5535 911114
Fax. +49 5535 911115
E-Mail : Cornucopia@arcor.de**

**V.A.T. at the current rate, is to be added to
all the prices in the Catalogue.**

**Alle Warenpreise für Porto & Verpackung
sind zuzüglich der Mehrwertsteuer**

ALLGEMEINE GESCHÄFTSBEDINGUNGEN

PREISE

Es ist zu beachten, dass die Preise zum Zeitpunkt der Veröffentlichung gültig sind, wir uns aber das Recht der jederzeitigen Preisänderung vorbehalten. Es kommt der am Tag des Versandes gültige Preis zur Anwendung.

RABATT

Preisnachlässe können bei Bestellungen mit einem Wert über £ 250 vereinbart werden.

GEWÄHRLEISTUNG

Unsere Gewährleistung beschränkt sich auf Ersatz fehlerhafter Teile bzw. Erstattung des Kaufpreises.

ZAHLUNGSBEDINGUNGEN (EUROPA)

Bezahlung in Pfund Sterling gleichzeitig mit der Bestellung durch Banküberweisung, Giro, Internationale Postanweisung, Bargeld oder Scheck ausgestellt auf eine britische Bank. Lieferung per Nachnahme ins Ausland nicht möglich. Alle Warenpreise für Porto und Verpackung sind zzgl. Der MwSt. Eingetragene Händler sollten ihre Steuernummer angeben, um einen Versand ihrer Ware ZERO klassifiziert zu ermöglichen. Versandkosten für Porto und Verpackung werden nach Erhalt der Bestellung mitgeteilt.

WICHTIGE INFORMATION FÜR WARENRÜCKSENDUNGEN !!

Korrekt gelieferte Ware, die an uns zurückgeschickt wird, kann nur umgetauscht werden gegen Teile aus dem Katalog oder – eine Gutschrift, die 6 Monate Gültigkeit besitzt. Bei beiden Möglichkeiten wird eine Wiedereinlagerungsgebühr von 20% erhoben. Bei einem Warenwert unter £ 10 (ohne Porto und MwSt.) behalten wir uns das Recht vor, eine Bearbeitungsgebühr in Höhe von £ 2.50+20% zu erheben. Wegen der umfangreichen Schreibarbeiten, meistens verursacht durch Fehler der Kunden, sehen wir uns gezwungen, eine Gebühr für zusätzliche Briefe oder faxe zu erheben. Dies kann durch genaues Lesen des Katalogs und Sorgfalt bei der Bestellung vermieden werden. Z.B. bei Bezahlung mit Kreditkarte darauf achten das Kartennummer, Verfallsdatum sowie Name und Adresse deutlich geschrieben sind. Dies gilt auch wenn die Angaben vom Kunden nicht ausreichend, um den Auftrag auszuführen. Wir sind sicher, dass Sie als Kunde diesen Weg vorziehen andernfalls müssten wir warten bis Sie sich nach Wochen wieder bei uns melden, wie es beiden meisten Händlern gehandhabt wird. Die Gebühr beträgt £ 1.00+ MwSt pro Brief oder Fax. Bei allgemeinen Anfragen legen Sie bitte wie bisher einen adressierten und frankierten Rückumschlag bei. In Zeitungsanzeigen sind unsere Preise manchmal inklusive Versand und MwSt. Normalerweise ist eindeutig angegeben wenn Versandkosten nicht eingeschlossen sind. Bitte lesen Sie alle Anzeigen sorgfältig. Schriftliche Anfragen kosten so viel wertvolle Zeit und Personal, die wir lieber für die Produktion der Teile, die Sie benötigen verwenden würden. Ein kurzer Telefonanruf spart Zeit. Bitte helfen Sie uns, Ihnen zu helfen! *Vielen Dank für Ihr Entgegenkommen.*

SONDERBEDINGUNGEN FÜR DEUTSCHLAND

Zum jeweiligen Wechselkurs kann in € Euro bezahlt werden.

Eine Kopie des Überweisungsbeleges muss der Bestellung beigelegt werden.

ANFRAGEN

Bitte schicken Sie zwei internationale Antwortscheine wenn eine Antwort gewünscht wird.

Bitte benutzen Sie die Telefonnummer während der normalen Geschäftszeiten. In der übrigen Zeit oder bei vorübergehender Abwesenheit ist ein Anrufbeantworter angeschlossen. Telefonnummer während der normalen Geschäftszeit beachten 9-18:00 Uhr.

Telefonische Bestellungen mit VISA oder ACCESS Kreditkarten sind möglich, jedoch ist eine schriftliche Bestellung notwendig. Addieren Sie 6% des Warenwertes bei allen Kreditkarten- Aufträgen dazu.

**CORNUCOPIA ENTERPRISES
IN DER GRUND 2
37647 VAHLBRUCH
Tel. +49 5535 911114
Fax. +49 5535 911115
E-Mail : Cornucopia@arcor.de**

**V.A.T. at the current rate, is to be added to
all the prices in the Catalogue.**

**Alle Warenpreise für Porto & Verpackung
sind zuzüglich der Mehrwertsteuer**

CORNUCOPIA ENTERPRISES

CORNUCOPIA ENTERPRISES began its life in 1971 in Forrest Gate, London, as some of our oldest and most valued Customers will remember. With the increase in the motorcycle trade it was found necessary, in 1974, to move to a double shop in Ripple Road, Barking which was to be Cornucopia's for the next eleven years. Here, one shop catered for MOT testing and the servicing of Japanese motorcycles, leaving the other shop for British machines. In addition to this business, we ventured into Europe, gathering along the way many new customers and friends. This is now our fifth issue and things will be a little different, we will now be based in Germany, but our service will be exactly the same for all our loyal Customers in the United Kingdom and we will still be found at all the major Autojumbles and Shows.

VAT, at the current rate should be added to all the prices in this catalogue.

Alle Artikelpreise, einschl. Porto und Verpackung sind nun zzgl. MwSt.

CORNUCOPIA ENTERPRISES

CORNUCOPIA ENTERPRISES wurde 1971 in Forrest Gate, London, England ins Leben gerufen. Einige unserer Kunden der ersten Stunden werden sich sicher gut daran erinnern. Da die Nachfrage an Motorrädern stark zunahm, erweiterten wir unser Geschäft und zogen 1974 nach Barking, in die 62-64 Ripple Road um. Neben einer großen Auswahl an Motorrädern hatten wir in zwei Läden, die sich auf jeweils britische bzw. japanische Motorräder spezialisierten, einen MOT (entspr. dem deutschen TÜV) und fachmännischen Kundendienst geboten. Schon in dieser Zeit haben wir uns mit unserem Angebot über die Grenzen Englands gewagt. Während all diesen Jahren haben wir viele neue Kunden und weitaus mehr Freunde gewonnen.

Dieses ist nun unser fünfter Katalog, und wie viele bemerken, hat sich etwas verändert. Wir haben jetzt unseren Platz nach Deutschland verlegt.

Unser Service für unsere lieben Kunden wird aber weiterhin so bleiben, wie Sie es von uns gewohnt sind. Sie werden uns auch in Zukunft bei allen größeren Oldtimer-Shows und Teilmärkten antreffen.

Obwohl CORNUCOPIA ENTERPRISES schon seit über 26 Jahren, wie unsere vielen treuen Kunden bestätigen werden, im Motorradgeschäft tätig ist, wird dies unser erster Versand Katalog. Wir erhoffen uns damit einen noch größeren Interessentenkreis ansprechen zu können. In der Vergangenheit betrieben wir unsere Geschäfte von unserem Laden in England und auf Teilmärkten in England und weiten Teilen Europas. Wir haben dadurch teilweise ein enges und herzliches Verhältnis zu unseren Kunden, speziell in Deutschland, gewonnen und erhoffen uns durch all die neuen Aspekte eine Verbesserung unseres Versandgeschäfts und eine Stabilisierung unseres geschätzten Kundenkreises.

Peter Long

C O N T E N T S

Terms of Business and Conditions of Sale are detailed on Page-Nr.: 199

Page		Page	
3	Mudguards, Number Plates	76 - 80	Valves
4	Chainguards	81	Racing Seats
5	Splashguards, Mudguard Stays	82 - 86	Military / W.D. - Ariel Spares
	Battery Carriers & Straps & other	87 - 111	Military / W.D. - BSA Spares
	fabricated parts	112-115	Military / W.D. - Triumph Spares
6	Fabricated parts cont., Saddles	116	Military Brass Engine Plates
	Steering Dampers, Fork Springs	117-120	Military / W.D. - Norton Spares
7	Silencers, Exhaust Pipes, Clamps	121-122	Handlebars
8	Twistgrips, Handlebar Rubbers &	123-128	Military Matchless Spares
	Levers, Speedometers & Rims	129-135	Military / W.D. - Harley Davidson Spares
9	Speedo Drives & Gears	136	Military / W.D. - Indian Spares
10	Speedo Cables & Electrical	137	Bell Mouth (Carbs)
11	Electrical	138	BMW Seat Covers
12	Electrical Control Cables & Sundries	139-142	Myth & Magic by the Tudor Mint
13 & 14	Lamps	143	White Metal Shells
15 & 16	Triton	144-145	Posters
17	Rubbers, Kneegrip & Footrest	146	BSA Headlamp Brackets
18	Rubbers, Footrest & Kickstart	147	BSA 9.86 hp, WT, G14, V-Twin Silencers,
19	Nuts, Bolts, Washers, Bearings,		r.m. Guard lifting stay
	Fork oil Seals	148-149	BSA 1930s Mudguard Stays
20	Tank Badges, Books, Transfers, Key Fobs	150	BSA Stands, Carriers & Stays
21	Clutch Springs, Clutch & Brake	152-153	BSA 1930s Exhaust Pipes
	Covers & Brake Shoes	154	BSA Handlebars
22	Springs	155	Triumph Handlebars
23	Springs cont. Carburettor Filters, W.D. Parts	156-157	BSA Star Washers
24	General Sundries, Reynolds Chain,	158-161	Christmas, Birthday & Greetings Cards
	Petrol/Oil Fittings, Pipes	162	Norton Spares
25	Tools, Petseals	163-164	Norton Spares, H.Bars
27 & 28	Allen Screw Sets	165	BSA Spares M20, M21, B31, B32, B33
31 - 47	Photocopies of useful Information, Spares Books	166-176	Carburettor Spares
	Workshop Manuals, Sales Catalogues,	177	Gasket Sets
	Instruktion Books	178-188	German Translation
49 - 55	T-Shirts & Sweat Shirts	189	Miller H. Lamps
		190-192	Lucas and Miller Spares
57 - 61	Pistons	193	Whitworth Slotted Cheese Head Screws
63 - 64	Piston Rings	194-197	B.S.A. Spares Assorted
65 - 68	Valve Spring Sets	198	Car Head Lamps
70	Oil Seals	199	Norton Spares
71 - 75	Valve Guides		

A R E LTD[®]

Access

A must for all serious bike enthusiasts · ein "Muß" für alle Motorrad-Besessenen

VISA[®]

The No. 1 Fully Hydraulic Workbench

Locking frontwheel vice prevents motorcycles from slipping or tilting over.

A sliding plate facilitates rear wheel removal.

A safety guard plate is mounted above the controls to prevent lowering.

A safety valve is fitted to prevent overloading.

A set spindle is used to fix the lifting height and to prevent accidental lowering.

The Hydraulic Workbench is operated by one foot pedal to lift, and another foot pedal to lower.

Diese vollhydraulische Workbench gehört in jede Werkstatt

Easy clean steel work top.

Leading plate enables easy manoeuvring of machines on to the platform.

The hydraulic workbench may be anchored to the floor with two adjusting screws to prevent movement.

The hydraulic workbench has four castors to allow full mobility when required.

The permanent hydraulic system gives a safe 400 kgs of lift.

Rugged all steel construction

£429.00

incl. VAT
exclusive of delivery

*NO MORE ACHING BACKS
NO MORE BAD KNEES
NIE WIEDER RÜCKENSCHMERZEN
SCHLUB MIT KAPUTTEN KNIEN*

'Often copied - never bettered'

A R E
LTD

Distributor - A.R.E. Ltd. East Street, Farnham, Surrey GU9 7XU
Tel: 01252 711777 Fax: 01252 711000

SPECIFICATIONS

Length 7 ft 3"

Width 2 ft 3"

Max. Height 2 ft 8"

Min. Height 8"

Max. Lift 400 kgs

Gross Weight 155 kgs